

LM  
DECOR

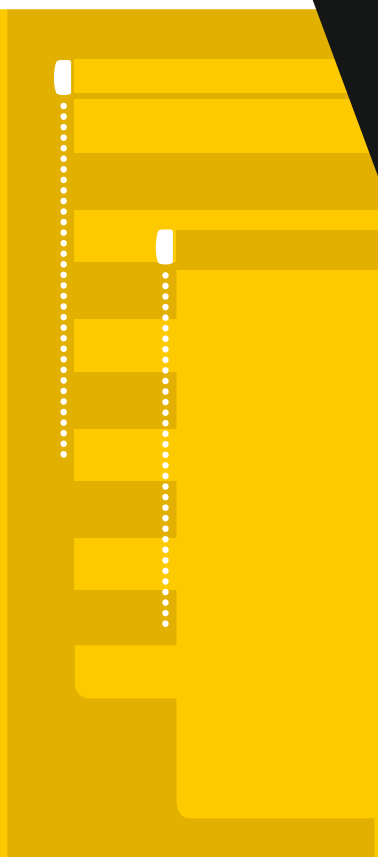

COLLECTION  
2024



LM

# КАТАЛОГ ПРОДУКЦИИ

PRODUCT CATALOGUE

РУЛОННЫЕ ШТОРЫ | КАРНИЗЫ | АКСЕССУАРЫ



«LMDECOR» – одна из ведущих компаний на рынке рулонных штор, карнизов, аксессуаров и комплектующих в России и странах СНГ.

Наша компания была основана в 2015 году. За время своего существования мы сумели зарекомендовать себя как надежный партнер для многих организаций и частных лиц.

Благодаря высокому качеству продукции, внимательному отношению к клиентам и оперативному выполнению заказов, сегодня мы занимаем уверенные позиции на российском рынке.

Мы предлагаем широкий ассортимент продукции высокого качества, который способен удовлетворить любые запросы.

*Мы стремимся к тому, чтобы наша продукция максимально была доступна для всех покупателей.*

*LM DECOR активно развивается и расширяет свою географию. В настоящее время наша продукция представлена во многих городах России и странах СНГ.*

# СОДЕРЖАНИЕ

## РУЛОННЫЕ ШТОРЫ

Рулонные шторы.....	2-7	●
Рулонные шторы «Блэкаут».....	8	●
Рулонные шторы «День-ночь».....	9-13	●
Комплектация рулонных штор.....	14	●
Аксессуары для рулонных штор.....	15	●

## КАРНИЗЫ

Карнизы в сборе DIY.....	16	●
Раздвижной карниз <b>NEW</b> .....	17	●
Карниз Лайт «Ажур» Ø 16 мм.....	18	●
Карниз Лайт «Сфера» Ø 19 мм.....	19	●
Карниз Лайт «Цилиндр» Ø 25 мм.....	20	●
Карниз Флэт профиль «Лайн».....	21	●
Трубы для металлических карнизов.....	22	●
Кольца для металлических карнизов.....	23	●
Кронштейны (держатели) Ø 16 / 19 / 25 мм.....	24-26	●
Аксессуары для металлических карнизов.....	27	●
Наконечники Ø 16 / 19 / 25 мм.....	28-40	●
Мини-карнизы Safe Ø 8-10 мм.....	41	●
Алюминиевые карнизы.....	42-43	●
Потолочные ПВХ карнизы.....	44	●
Бленды для потолочных карнизов.....	45-48	●

## АКСЕССУАРЫ

Люверсы для штор.....	49	●
Магнитные клипсы.....	50	●
Торговое оборудование.....	51-52	●



## Размерный ряд

В\* — ширина по ткани, см.

Н\* — высота по ткани, см.

В1* x Н*	В2* x Н*
34 x 160	120 x 170
38 x 160	130 x 170
43 x 160	140 x 170
48 x 160	150 x 170
52 x 160	160 x 170
57 x 160	180 x 185
61 x 160	200 x 185
64 x 160	220 x 185
67 x 160	
72 x 160	
78 x 160	
85 x 160	
90 x 160	
100 x 160	
110 x 160	
64 x 215	

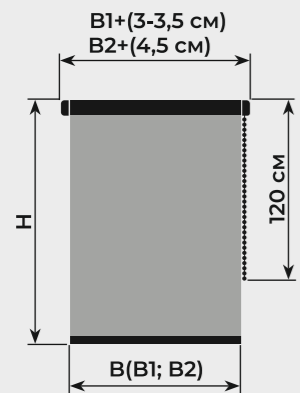

\* Возможно изготовление по индивидуальным размерам  
 max В x Н: 190 x 240 см  
 max В x Н: 220 x 185 см

Правила замера описаны на странице 14

Дополнительная комплектация на странице 14



1 Ценовая категория ткани

Светопроницаемость до 50%

195 г/м<sup>2</sup> Плотность ткани(+5%)

100% PES 100% полиэстер

Сухая чистка

Без рисунка

Пыле и влагоотталкивающая пропитка

Площадка со скотчем для В1

Регулировочный кронштейн для В1

Без сверления для В1

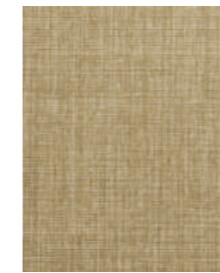

LM 40-03



LM 40-18

2 Ценовая категория ткани

210 г/м<sup>2</sup> Плотность ткани(+5%)

Светопроницаемость до 25%

## Серия: «Шайн» Артикул: LM 42



LM 42-01



LM 42-06

2 Ценовая категория ткани

210 г/м<sup>2</sup> Плотность ткани(+5%)

Светопроницаемость до 50%

## Размерный ряд

В\* — ширина по ткани, см.

Н\* — высота по ткани, см.

В1* x Н*	В2* x Н*
34 x 160	120 x 170
38 x 160	130 x 170
43 x 160	140 x 170
48 x 160	150 x 170
52 x 160	160 x 170
57 x 160	180 x 185
61 x 160	200 x 185
64 x 160	220 x 185
67 x 160	
72 x 160	
78 x 160	
85 x 160	
90 x 160	
100 x 160	
110 x 160	
64 x 215	

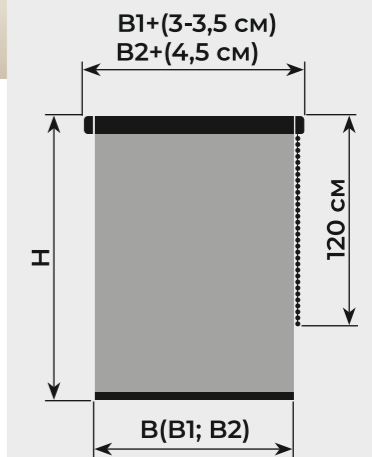

Без рисунка

Пыле и влагоотталкивающая пропитка

Сухая чистка

Без сверления для В1

Площадка со скотчем для В1

Регулировочный кронштейн для В1

100% PES 100% полиэстер

\* Возможно изготовление по индивидуальным размерам

max В x Н:  
220 x 240 см

Правила замера описаны на странице 14

Дополнительная комплектация на странице 14

## Размерный ряд

**B\*** — ширина по ткани, см.  
**H\*** — высота по ткани, см.

B1* x H*	B2* x H*
34 x 160	120 x 170
38 x 160	130 x 170
43 x 160	140 x 170
48 x 160	150 x 170
52 x 160	160 x 170
57 x 160	180 x 185
61 x 160	200 x 185
64 x 160	220 x 185
67 x 160	
72 x 160	
78 x 160	
85 x 160	
90 x 160	
100 x 160	
110 x 160	
64 x 215	

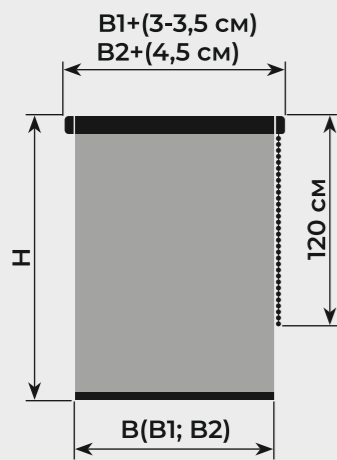

Вертикальный рисунок

Без рисунка

Пыле и влагоотталкивающая пропитка

Сухая чистка

Без сверления для B1

Площадка со скотчем для B1

Регулировочный кронштейн для B1

100% PES 100% полиэстер

\* Возможно изготовление по индивидуальным размерам

max B x H:  
**220 x 240 см**

Правила замера описаны на странице 14

Дополнительная комплектация на странице 14

## Серия: «Джинс» Артикул: LM 44

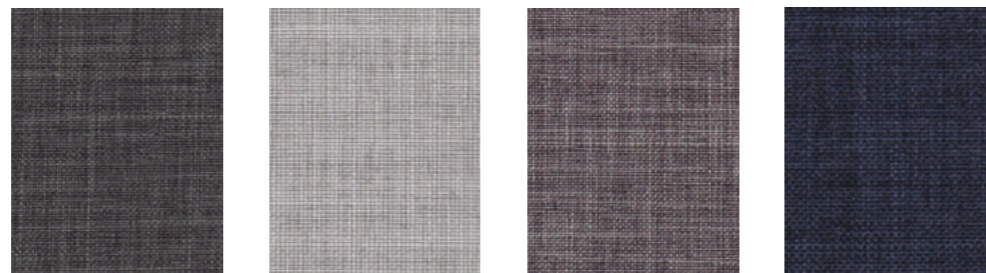

LM 44-02

LM 44-03

LM 44-05

LM 44-07

**2** Ценовая категория ткани

**170 г/м²** Плотность ткани(+5%)

Светопроницаемость до 25 %

## Серия: «Флауэр» Артикул: LM 45



LM 45-01

**3** Ценовая категория ткани

**180 г/м²** Плотность ткани(+5%)

Светопроницаемость до 75 %



## Серия: «Гранж» Артикул: LM 46



LM 46-01

LM 46-02

LM 46-03

**2** Ценовая категория ткани

**170 г/м²** Плотность ткани(+5%)

Светопроницаемость до 50 %

## Серия: «Венеция» Артикул: LM 47



LM 47-01

**2** Ценовая категория ткани

**180 г/м²** Плотность ткани(+5%)

Светопроницаемость до 50 %

## Серия: «Миссури» Артикул: LM 48



LM 48-01

**2** Ценовая категория ткани

Светопроницаемость до 50 %

**170 г/м²** Плотность ткани(+5%)

Горизонтальный рисунок

## Размерный ряд

**B\*** — ширина по ткани, см.  
**H\*** — высота по ткани, см.

B1* x H*	B2* x H*
34 x 160	120 x 170
38 x 160	130 x 170
43 x 160	140 x 170
48 x 160	150 x 170
52 x 160	160 x 170
57 x 160	180 x 185
61 x 160	200 x 185
64 x 160	220 x 185
67 x 160	
72 x 160	
78 x 160	
85 x 160	
90 x 160	
100 x 160	
110 x 160	
64 x 215	

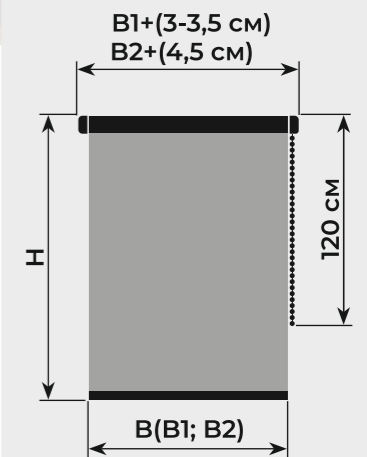

Без рисунка

Пыле и влагоотталкивающая пропитка

Сухая чистка

Без сверления для B1

Площадка со скотчем для B1

Регулировочный кронштейн для B1

100% PES 100% полиэстер

\* Возможно изготовление по индивидуальным размерам

max B x H:  
**220 x 240 см**

Правила замера описаны на странице 14

Дополнительная комплектация на странице 14

**Размерный ряд**

**В\*** — ширина по ткани, см.  
**Н\*** — высота по ткани, см.

<b>В1* x Н*</b>	<b>В2* x Н*</b>
34 x 160	120 x 170
38 x 160	130 x 170
43 x 160	140 x 170
48 x 160	150 x 170
52 x 160	160 x 170
57 x 160	180 x 185
61 x 160	200 x 185
64 x 160	220 x 185
67 x 160	
72 x 160	
78 x 160	
85 x 160	
90 x 160	
100 x 160	
110 x 160	
64 x 215	

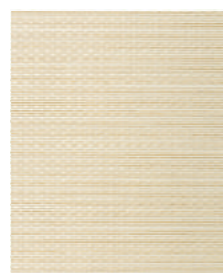
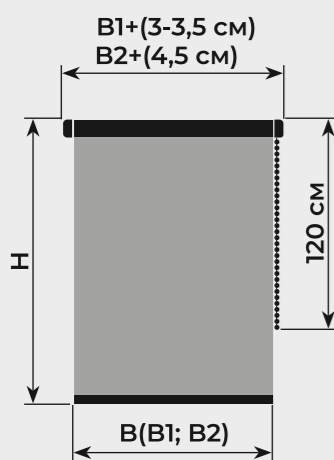

LM 49-01



LM 49-03

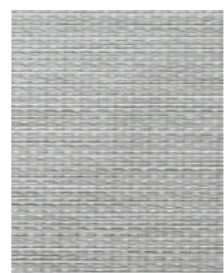

LM 49-04

**2** Ценовая категория ткани

**170** г/м<sup>2</sup> Плотность ткани(+5%)

Светопроницаемость до 50%

**Серия: «Бэлла» Артикул: LM 65****NEW COLLECTION**

LM 65-01



LM 65-03

**2** Ценовая категория ткани

**170** г/м<sup>2</sup> Плотность ткани(+5%)

Светопроницаемость до 50%

**Серия: «Жаккард» Артикул: LM 66**

LM 66-01

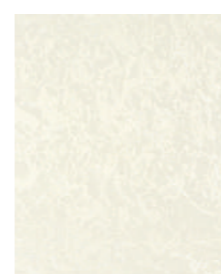

LM 66-02



LM 66-04



LM 66-05



LM 66-06



LM 66-08



LM 66-09



LM 66-18



LM 66-22

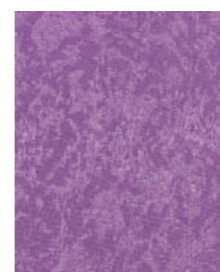

LM 66-24



LM 66-28

**2** Ценовая категория ткани

Светопроницаемость до 50%

**160** г/м<sup>2</sup> Плотность ткани(+5%)

**100% PES** 100% полиэстер

Сухая чистка

Без рисунка

Пыле и влагоотталкивающая пропитка

Площадка со скотчем для В1

Регулировочный кронштейн для В1

Без сверления для В1

**Размерный ряд**

**В\*** — ширина по ткани, см.  
**Н\*** — высота по ткани, см.

<b>В1* x Н*</b>	<b>В2* x Н*</b>
34 x 160	120 x 170
38 x 160	130 x 170
43 x 160	140 x 170
48 x 160	150 x 170
52 x 160	160 x 170
57 x 160	180 x 185
61 x 160	200 x 185
64 x 160	220 x 185
67 x 160	
72 x 160	
78 x 160	
85 x 160	
90 x 160	
100 x 160	
110 x 160	
64 x 215	

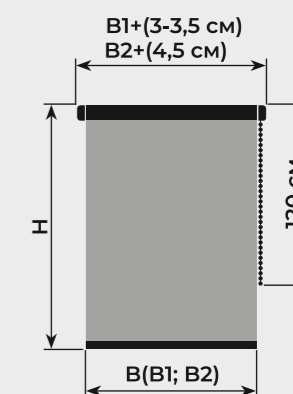

**\* Возможно изготовление по индивидуальным размерам max В x Н: 220 x 240см**

Правила замера описаны на странице 14

Дополнительная комплектация на странице 14

**Размерный ряд**

**B\*** — ширина по ткани, см.  
**H\*** — высота по ткани, см.

B1* x H*	B2* x H*
34 x 160	120 x 170
38 x 160	130 x 170
43 x 160	140 x 170
48 x 160	150 x 170
52 x 160	160 x 170
57 x 160	180 x 185
61 x 160	200 x 185
64 x 160	220 x 185
67 x 160	
72 x 160	
78 x 160	
85 x 160	
90 x 160	
100 x 160	
110 x 160	
64 x 215	

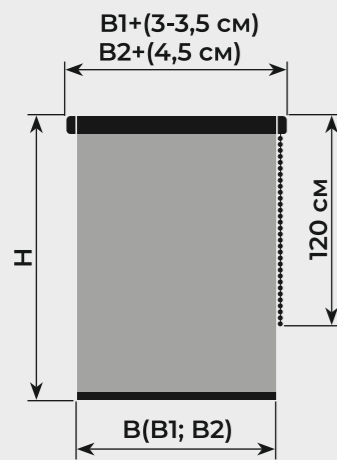

- Без рисунка
- Светопропускаемость **0% (Blackout)**
- Пыле и влагоотталкивающая пропитка
- Сухая чистка
- Без сверления для B1
- Площадка со скотчем для B1
- Регулировочный кронштейн для B1
- 100% полиэстер

\* Возможно изготовление по индивидуальным размерам  
LM 68 max B x H: **220 x 185см**  
LM 88 max B x H: **190 x 240см**

Правила замера описаны на странице 14

Дополнительная комплектация на странице 14

**Серия: «Симпл» Артикул: LM 68**



LM 68-01    LM 68-03    LM 68-05    LM 68-07



LM 68-08    LM 68-09    LM 68-10

**3** Ценовая категория ткани    **250 г/м²** Плотность ткани(+5%)

**Серия: «Саванна» Артикул: LM 88**

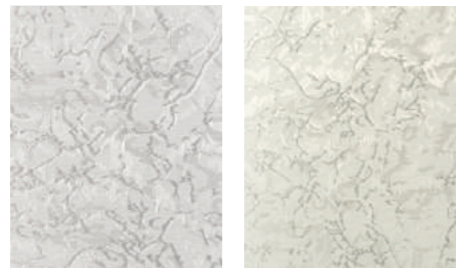

LM 88-01    LM 88-02

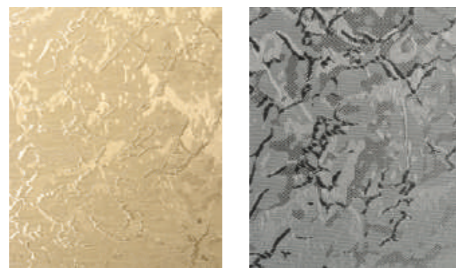

LM 88-04    LM 88-05



**3** Ценовая категория ткани    **260 г/м²** Плотность ткани(+5%)

**Серия: «Грация» Артикул: LB 10**



LB 10-01    LB 10-08    LB 10-09    LB 10-16



LB 10-17    LB 10-22

**1** Ценовая категория ткани    Светопропускаемость до 50%    **105 г/м²** Плотность ткани(+5%)

**Серия: «Визави» Артикул: LB 11**

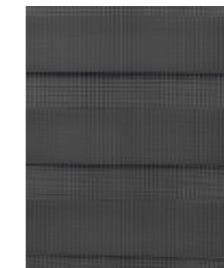

LM 11-10



LM 11-13

**1** Ценовая категория ткани    **260 г/м²** Плотность ткани(+5%)

**Размерный ряд**

**B\*** — ширина по ткани, см.  
**H\*** — высота по ткани, см.

B1* x H*	B2* x H*
34 x 160	120 x 170
38 x 160	130 x 170
43 x 160	140 x 170
48 x 160	150 x 170
52 x 160	160 x 170
57 x 160	180 x 185
61 x 160	200 x 185
64 x 160	220 x 185
67 x 160	
72 x 160	
78 x 160	
85 x 160	
90 x 160	
100 x 160	
110 x 160	
64 x 215	

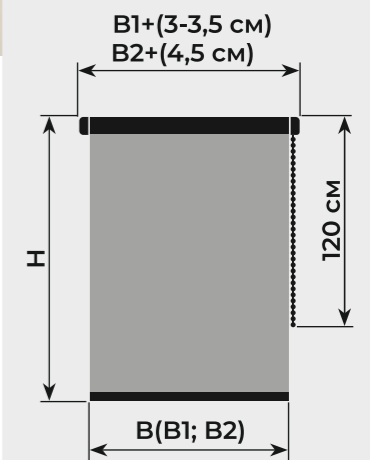

- Без рисунка
- Пыле и влагоотталкивающая пропитка
- Сухая чистка
- Без сверления для B1
- Площадка со скотчем для B1
- Регулировочный кронштейн для B1
- 100% полиэстер

\* Возможно изготовление по индивидуальным размерам  
max B x H: **220 x 240см**

Правила замера описаны на странице 14

Дополнительная комплектация на странице 14

**Размерный ряд**

**B\*** — ширина по ткани, см.  
**H\*** — высота по ткани, см.

B1* x H*	B2* x H*
34 x 160	120 x 170
38 x 160	130 x 170
43 x 160	140 x 170
48 x 160	150 x 170
52 x 160	160 x 170
57 x 160	180 x 185
61 x 160	200 x 185
64 x 160	220 x 185
67 x 160	
72 x 160	
78 x 160	
85 x 160	
90 x 160	
100 x 160	
110 x 160	
64 x 215	

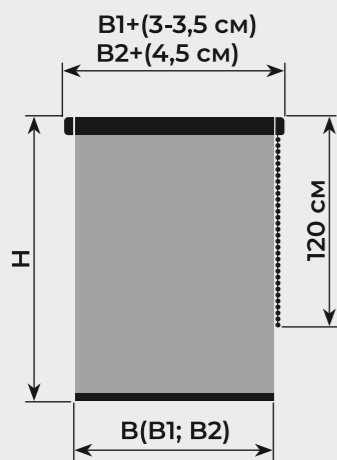

- Без рисунка
- Пыле и влагоотталкивающая пропитка
- Сухая чистка
- Без сверления для B1
- Площадка со скотчем для B1
- Регулировочный кронштейн для B1
- 100% полиэстер

\* Возможно изготовление по индивидуальным размерам  
**max B x H:  
220 x 240см**

Правила замера описаны на странице 14

Дополнительная комплектация на странице 14

**Серия: «Фьюжн» Артикул: LB 20**

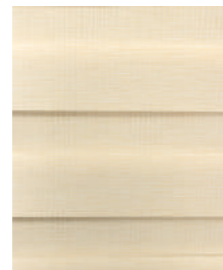

LB 20-01

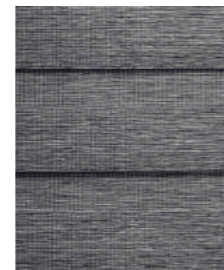

LB 20-06

- 2** Ценовая категория ткани
- 110 г/м²** Плотность ткани(+5%)
- Светопроницаемость до 50%

**Серия: «Стрит» Артикул: LB 21**



LB 21-01

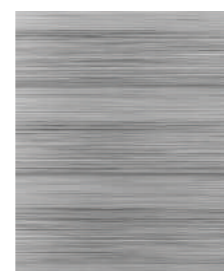

LB 21-02

- 2** Ценовая категория ткани
- 120 г/м²** Плотность ткани(+5%)
- Светопроницаемость до 50%

**Серия: «Бруклин» Артикул: LB 22**

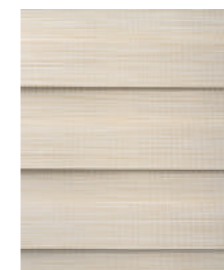

LB 22-02

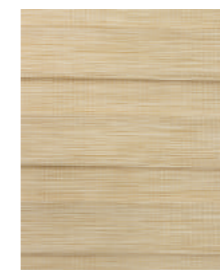

LB 22-03

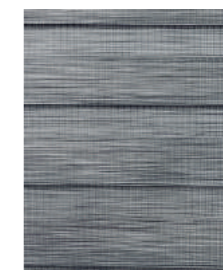

LB 22-08

- 2** Ценовая категория ткани
- 120 г/м²** Плотность ткани(+5%)
- Светопроницаемость до 50%

**Серия: «Марсель» Артикул: LB 25**



LB 25-01



LB 25-02



LB 25-05

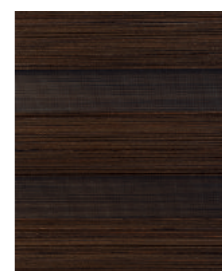

LB 25-06

- 2** Ценовая категория ткани
- 120 г/м²** Плотность ткани(+5%)
- Светопроницаемость до 50%

**Размерный ряд**

**B\*** — ширина по ткани, см.  
**H\*** — высота по ткани, см.

B1* x H*	B2* x H*
34 x 160	120 x 170
38 x 160	130 x 170
43 x 160	140 x 170
48 x 160	150 x 170
52 x 160	160 x 170
57 x 160	180 x 185
61 x 160	200 x 185
64 x 160	220 x 185
67 x 160	
72 x 160	
78 x 160	
85 x 160	
90 x 160	
100 x 160	
110 x 160	
64 x 215	

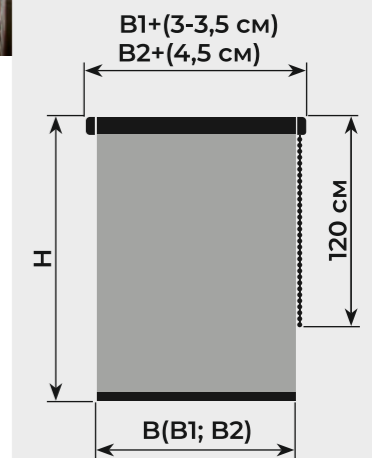

- Без рисунка
- Пыле и влагоотталкивающая пропитка
- Сухая чистка
- Без сверления для B1
- Площадка со скотчем для B1
- Регулировочный кронштейн для B1
- 100% полиэстер

\* Возможно изготовление по индивидуальным размерам  
**max B x H:  
220 x 240см**

Правила замера описаны на странице 14

Дополнительная комплектация на странице 14

**Размерный ряд**

**В\*** — ширина по ткани, см.  
**Н\*** — высота по ткани, см.

<b>В1* x Н*</b>	<b>В2* x Н*</b>
34 x 160	120 x 170
38 x 160	130 x 170
43 x 160	140 x 170
48 x 160	150 x 170
52 x 160	160 x 170
57 x 160	180 x 185
61 x 160	200 x 185
64 x 160	220 x 185
67 x 160	
72 x 160	
78 x 160	
85 x 160	
90 x 160	
100 x 160	
110 x 160	
64 x 215	

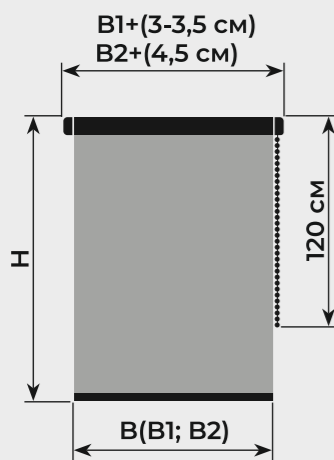

- Без рисунка
- Пыле и влагоотталкивающая пропитка
- Сухая чистка
- Без сверления для В1
- Площадка со скотчем для В1
- Регулировочный кронштейн для В1
- 100% полиэстер

\* Возможно изготовление по индивидуальным размерам  
**max В x Н:**  
**220 x 240см**

Правила замера описаны на странице 14

Дополнительная комплектация на странице 14

**Серия: «Пиксель» Артикул: LB 54**



**NEW COLLECTION**

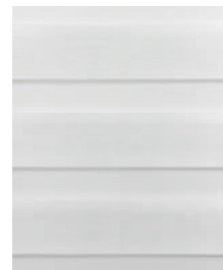

LB 54-01

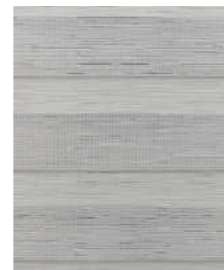

LB 54-02

- 2** Ценовая категория ткани
- 110 г/м²** Плотность ткани(+5%)
- Светопропускаемость до 50%

**Серия: «Дабл» Артикул: LB 55**

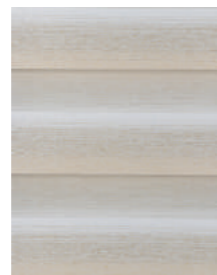

LB 55-01

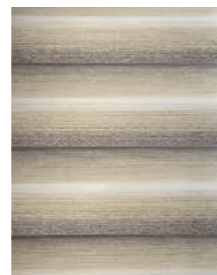

LB 55-02

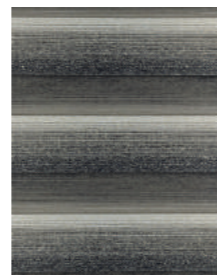

LB 55-04

- 2** Ценовая категория ткани
- 120 г/м²** Плотность ткани(+5%)
- Светопропускаемость до 50%

**Серия: «СИТИ» Артикул: LB 60**

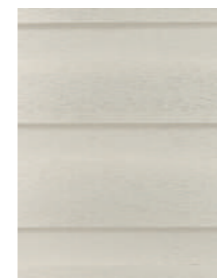

LB 60-01

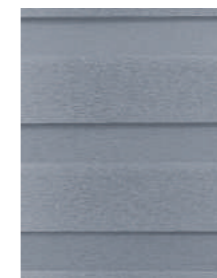

LB 60-02



LB 60-03

- 3** Ценовая категория ткани
- 120 г/м²** Плотность ткани(+5%)
- Светопропускаемость до 50%

**Размерный ряд**

**В\*** — ширина по ткани, см.  
**Н\*** — высота по ткани, см.

<b>В1* x Н*</b>	<b>В2* x Н*</b>
34 x 160	120 x 170
38 x 160	130 x 170
43 x 160	140 x 170
48 x 160	150 x 170
52 x 160	160 x 170
57 x 160	180 x 185
61 x 160	200 x 185
64 x 160	220 x 185
67 x 160	
72 x 160	
78 x 160	
85 x 160	
90 x 160	
100 x 160	
110 x 160	
64 x 215	

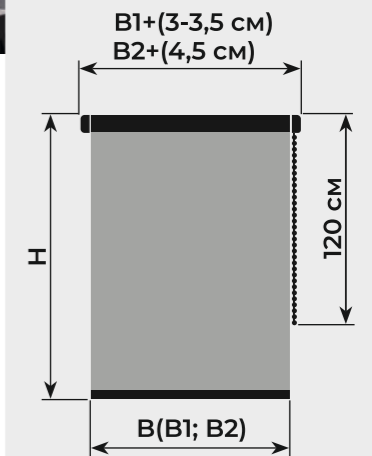

- Без рисунка
- Пыле и влагоотталкивающая пропитка
- Сухая чистка
- Без сверления для В1
- Площадка со скотчем для В1
- Регулировочный кронштейн для В1
- 100% полиэстер

\* Возможно изготовление по индивидуальным размерам  
**max В x Н:**  
**220 x 240см**

Правила замера описаны на странице 14

Дополнительная комплектация на странице 14

**УСПЕЙ КУПИТЬ**

 <b>«Урбан»</b> LM 40-09	 <b>«Шайн»</b> LM 42-02	 <b>«Шайн»</b> LM 42-07	 <b>«Сакура»</b> LM 43-02
 <b>«Джинс»</b> LM 44-02	 <b>«Джинс»</b> LM 44-05	 <b>«Флауэр»</b> LM 45-02	 <b>«Флауэр»</b> LM 45-03
 <b>«Жаккард»</b> LM 66-09	 <b>«Ампир»</b> LM 78-07	 <b>«Винтаж»</b> LB 50-02	 <b>«Дабл»</b> LB 55-03

Правила замера описаны на странице 14

Дополнительная комплектация на странице 14



# КОМПЛЕКТАЦИЯ РУЛОННЫХ ШТОР

Для размеров 34x160 - 110x160см

### Характеристики:

Ткань: 100% полиэстер  
 Вал: стальной оцинкованный Ø 17 мм  
 Фурнитура: пластиковая белого цвета  
 Механизм управления: цепочный  
 Утяжелитель: пластиковый вшитый (для день-ночь стальной Ø 12 мм)  
 Упаковка: прозрачный PVC бокс 38\*38мм

### Фурнитура:

- боковые кронштейны (2 шт)
- регулировочные кронштейны на откидную створку (2 шт)
- площадки на двухстороннем суперскотче 3М для глухой и откидной створки (2 шт)
- ограничитель управления цепи (1 шт)
- цепь управления высотой 120 см

### Способы крепления:

- 1) На двухсторонний скотч (без сверления)
- 2) На регулировочные кронштейны (без сверления)
- 3) На саморезы (со сверлением)

### Механизм управления для «день-ночь» № 137



### Механизм управления для «день-ночь» № 123



### Механизм управления № 158



### Механизм управления № 142



Для размеров 120x170 - 220x185см

### Характеристики:

Ткань: 100% полиэстер  
 Вал: стальной оцинкованный Ø 25 мм  
 Фурнитура: металлическая, пластиковая белого цвета  
 Механизм управления: цепочный  
 Утяжелитель: пластиковый вшитый (для день-ночь стальной Ø 12 мм)  
 Упаковка: прозрачный PVC бокс 45\*45мм

### Фурнитура:

- боковые стальные кронштейны (2 шт)
- пластиковые белые заглушки (2 шт)
- ограничитель управления цепи (1 шт)
- цепь управления высотой 120 см
- дюбели Ø 6x30мм (4 шт)
- саморезы Ø 3,5x30мм (4 шт)

### Способы крепления:

- 1) На саморезы + дюбели (со сверлением)

### Механизм управления № 094 (1 вариант)



### Механизм управления № 094 (2 вариант)



### Внешний вид:

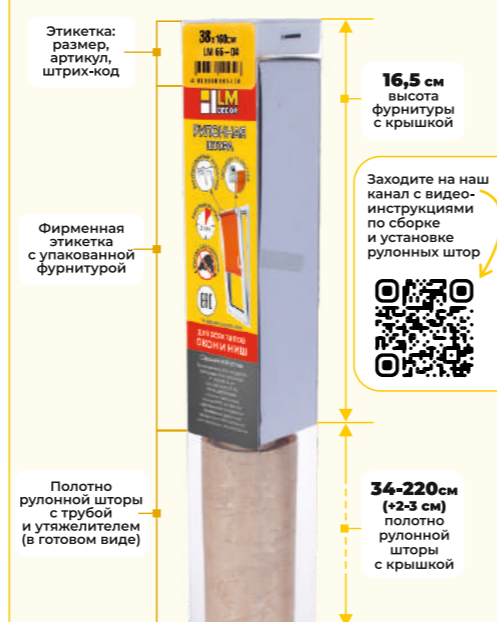

# АКСЕССУАРЫ ДЛЯ РУЛОННЫХ ШТОР

### Декоративный пластиковый короб

Скрывает рулон с тканью шторы и механизмом, что придает шторе аккуратный эстетичный вид и защищает полотно от пыли. Применяется для серий: LM 30, LM 41, LM 42, LM 43, LM 44, LM 45, LM 49, LM 51, LM 66; Ширина от 34 до 110 см.

### П-образные направляющие

Предотвращают попадание света с торцов рулонной шторы, защищает от провисания во время проветривания. Материал: пластик/алюминий; Высота: 150см/200см.

### Направляющая струна

Артикул: LM-01  
 Защищает рулонную штору от провисания при открытом окне, помогает плавному открытию и закрытию шторы.

### Комплект П-образных алюминиевых направляющих

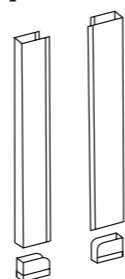

Артикул: ALM-15 (высота 150см)  
 Артикул: ALM-20 (высота 200см)

### Комплект П-образных пластиковых направляющих

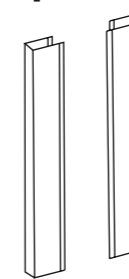

Артикул: LM-15 (высота 150см)  
 Артикул: LM-20 (высота 200см)

### Правила замера системы UNI2

Для глухой створки измерьте В1 и Н1  
 Для открывающейся измерьте В2 и Н2

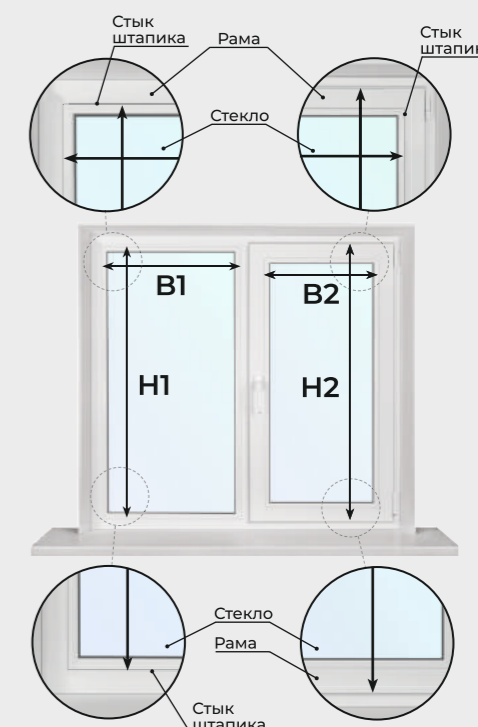

Габаритная ширина изделия: расстояние между стыками вертикальных штапиков + 2 см.

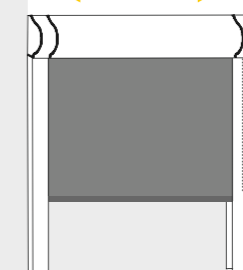

Габаритная высота изделия: расстояние от верхней точки короба изделия до нижней точки заглушки направляющей.



### Правила замера рулонных штор

#### На створку

Измерьте ширину стекла; Прибавьте к ширине стекла 2-6см; Выберите из размерного ряда подходящую по ширине штору.

- установка без сверления (для В1)
- регулируемый кронштейн (для В1)
- площадка со скотчем (для В1)

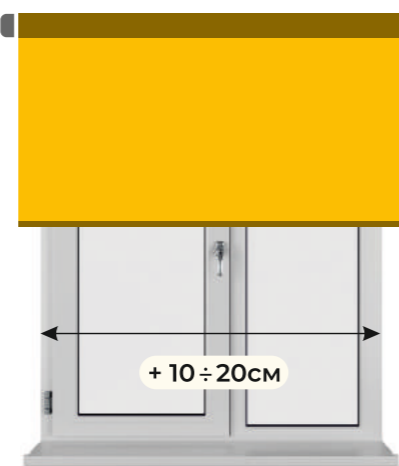
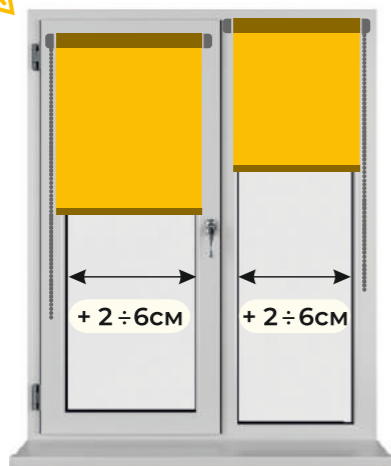

#### На проём

Измерьте ширину оконного проема (по откосам); Прибавьте к ширине проема 10-20см; Выберите из размерного ряда подходящую по ширине штору.

### Кассетная алюминиевая система UNI2

Конструкция UNI2 - лучшее решение для любителей стиля, функциональности и комфорта в использовании рулонных штор.

Благодаря продуманной конфигурации, система блокирует попадание солнечного света по краям шторы, предотвращает провисание и деформацию шторы.

Полотно шторы накручивается на вал, встроенный в алюминиевую кассету системы плавно и бесшумно, с помощью цепи управления. Лаконичный дизайн конструкции впишется в любой интерьер и облагородит раму окна, а качественная фурнитура обеспечит надежность крепления и удобство использования.

#### Универсальный монтаж:

- со сверлением (на саморезы)
- без сверления (на скотч, в комплекте)



Технические характеристики

**Гладкая труба в цвете:** антик, сатин, хром, золото, антрацит, белый глянец, черный матовый, золото

**Витая труба в цвете:** антик, сатин, хром, антрацит, белый глянец

**Рядность:**  
 1-рядный: Ø 16 мм Ø 19 мм Ø 25 мм  
 2-х рядный: Ø 16/16 мм Ø 19/19 мм  
 Ø 25/16 мм Ø 25/19 мм

**Длина:**  
 цельный: 1,4 м / 1,6 м / 1,8 м / 2,0 м  
 2,4 м / 2,8 м / 3,0 м  
 составной: 3,2 м / 3,6 м / 4,0 м

Комплектации:

**Труба витая / гладкая**

1-рядный карниз:  
 < 3м — 1 шт. | >3м — 2 шт.  
 2-рядный карниз:  
 < 3м — 2 шт. | >3м — 4 шт.

**Кронштейн 1, 2-х рядный**

Длина карниза:  
 от 1,4м до 2 м - 2 шт.  
 Длина карниза:  
 от 2,4м до 4 м - 3 шт.

**Заглушки**

(комплектуются отдельно)  
 для 2-х рядного карниза

Металлические

**Кольца**

Бесшумные

**Зажим / Крючок**

(металлический) (пластиковый)

**Наконечники**

(комплектуются отдельно)



# РАЗДВИЖНОЙ КАРНИЗ Ø 16/19 мм



Бесшумное скольжение

160 см — 300 см  
**Регулируемый размер:** телескопическая труба позволяет точно установить необходимую длину карниза, в зависимости от размера окна

Ø 16/19 мм

Антик

Сатин

Белый глянец

Черный матовый

Технические характеристики

**Гладкая труба в цвете:** антик, белый глянец, сатин, черный матовый

**Рядность:** 1 рядный / 2-х рядный: Ø 16/19 мм

**Длина:** регулируемая, профиль цельный: min: 1.6 м | max: 3.0 м

Комплектации:

**Труба Ø 16/19 мм с наконечником «Ажур» | «Сфера»**

**Кольца с крючками**

Пластиковые, 30 шт

**Кронштейн открытый**

1,2-х рядный, 3 шт

**Саморезы и дюбели**

Для монтажа, 6 шт

Металлические наконечники

**Труба Ø 16/19 мм с заглушкой**  
 Для 2-х рядного карниза

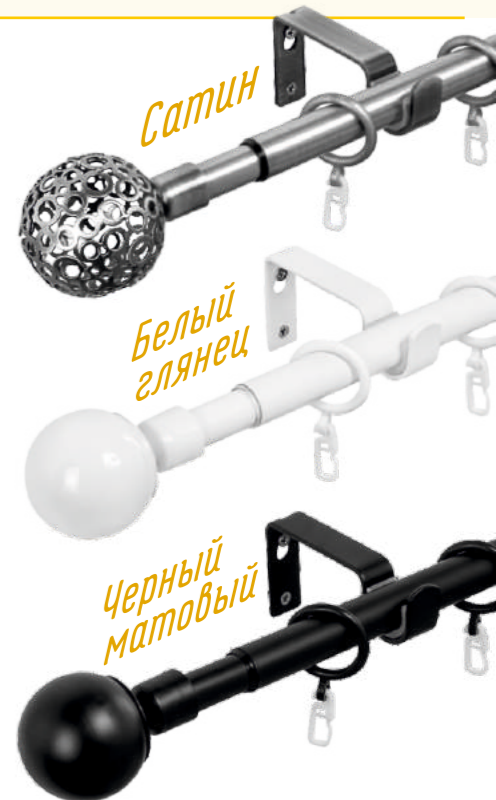

Карниз: «ЛАЙТ» Наконечник: «Ажур» Ø 16 мм

Ø 19 мм Наконечник: «Сфера» Карниз: «ЛАЙТ»

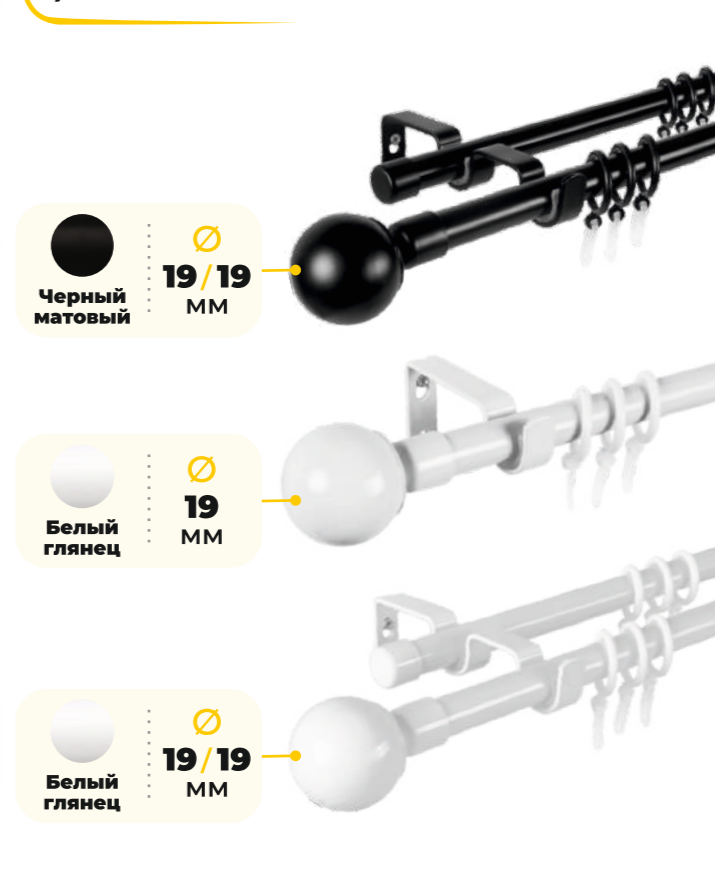
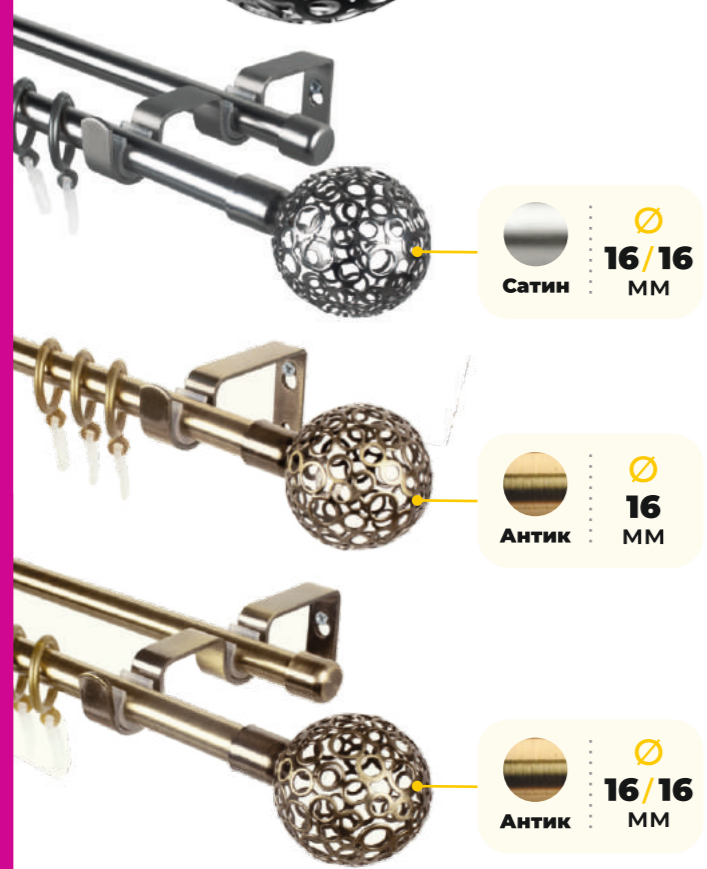

Технические характеристики

Гладкая труба в цвете:	антик, сатин
Рядность:	1 рядный: Ø 16 мм 2-х рядный: Ø 16 / 16 мм
Длина: *	цельный: 1,6 м / 2,0 м 2,4 м / 3,0 м

Технические характеристики

Гладкая труба в цвете:	белый глянец, черный матовый
Рядность:	1 рядный: Ø 19 мм 2-х рядный: Ø 19 / 19 мм
Длина: *	цельный: 1,6 м / 2,0 м 2,4 м / 3,0 м

Комплектации:

\*длина карниза указана без учета наконечников



Комплектации:

\*длина карниза указана без учета наконечников



Карниз: «ЛАЙТ» Наконечник: «Цилиндр» Ø 25 мм



Ø 25 мм

Ø 25/16 мм

Ø 25/19 мм

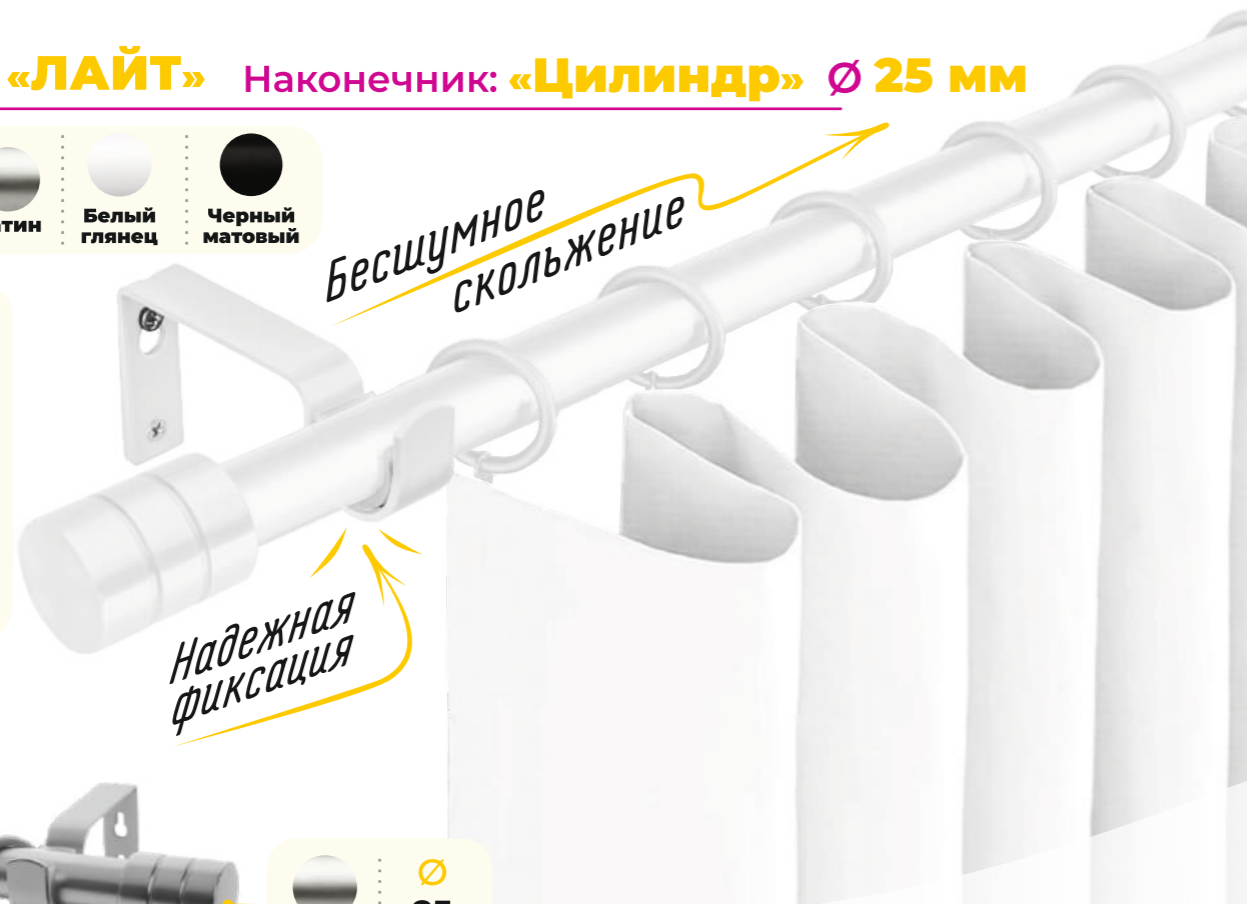

Сатин Ø 25 мм



Антик Ø 25/16 мм



Черный матовый Ø 25/19 мм

Технические характеристики

**Гладкая труба в цвете:** антик, белый глянец, сатин, черный матовый

**Рядность:**  
1 рядный: Ø 25 мм  
2-х рядный: Ø 25/16 мм Ø 25/19 мм

**Длина: \***  
цельный:  
1,6 м / 2,0 м  
2,4 м / 3,0 м

Комплектации:

\*длина карниза указана без учета наконечников

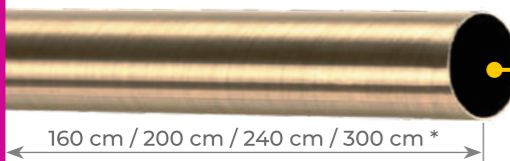

Ø 25 мм

**Труба гладкая**  
1 рядный карниз: 1 шт  
2-х рядный карниз: 2 шт

**Наконечник «Цилиндр»**  
Металлический Ø 25 мм



30 mm  
45 mm  
16 mm  
19 mm  
12 mm

**Заглушка**  
Для 2-х рядного карниза, 2 шт.  
Ø 16 мм Ø 19 мм

**Кронштейн 1,2-х рядный**  
Карниз: 1,6 м / 2 м - 2 шт.  
Карниз: 2,4 м / 4 м - 3 шт.



**Кольца с крючками**  
Пластиковые

Карнизы ФЛЭТ профиль «ЛАЙН»



Кронштейны

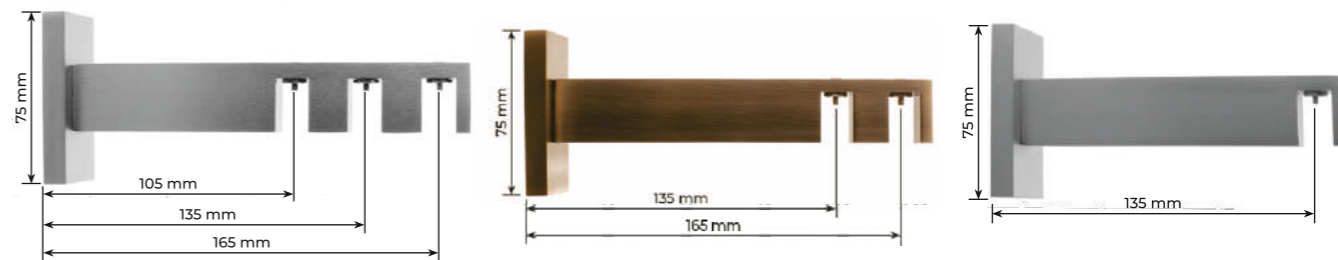

Трубы 13 / 31 мм

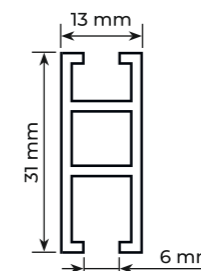
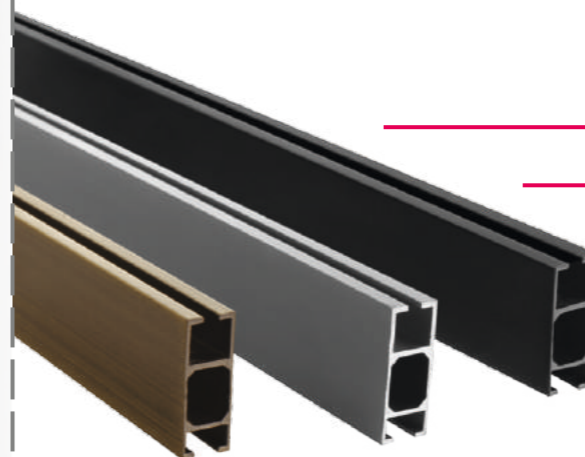

Размерный ряд:  
1,6 м / 2,4 м / 2,4 м / 3,0 м



Аксессуары для карнизов Флэт профиль «Лайн»



**Наконечник «Артис 01»**

Антик Сатин

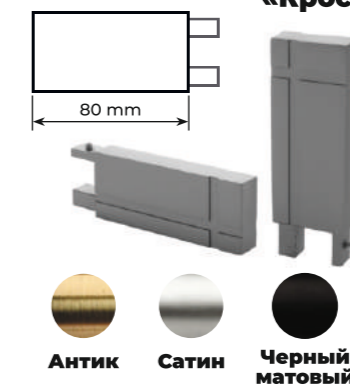

**Наконечник «Кросс 02»**

Антик Сатин Черный матовый

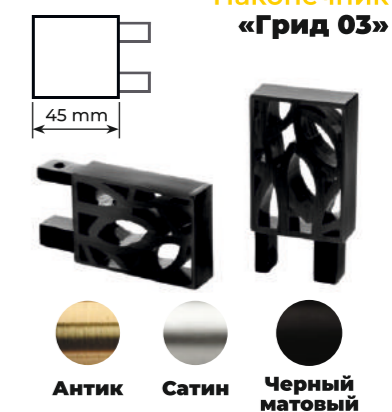

**Наконечник «Грид 03»**

Антик Сатин Черный матовый

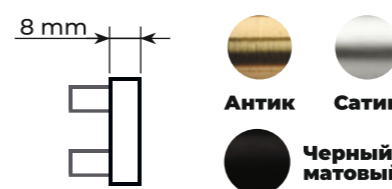

**Заглушка 04**

Антик Сатин Черный матовый

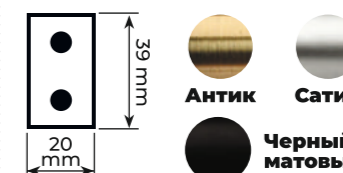

**Торцевой держатель**

Антик Сатин Черный матовый

Крючок Х-образный





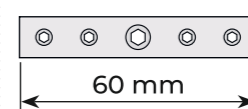











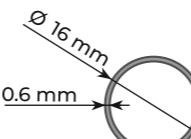



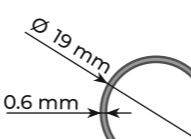
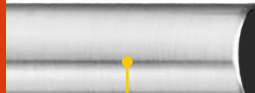

Соединитель для флэт профиля











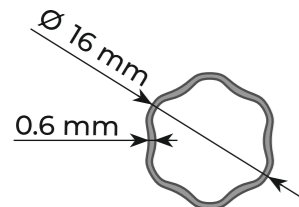







# ТРУБЫ И КОЛЬЦА

## Трубы гладкие

								
<b>Ø 16 мм</b>	Антик	Сатин	Хром	Антрацит	Золото	Белое золото		
								
<b>Ø 19 мм</b>	Антик	Сатин	Хром	Белый глянец	Черный матовый			
								
<b>Ø 25 мм</b>	Антик	Сатин	Хром	Золото	Белое золото	Белый глянец	Черный матовый	

## Трубы витые

							<b>Ø 16 мм</b>
	Антик	Сатин	Хром	Антрацит	Золото		
							<b>Ø 19 мм</b>
	Антик	Сатин	Хром	Белый глянец			
							<b>Ø 25 мм</b>
	Антик	Сатин	Хром	Золото			

### Длина труб (витые / гладкие)

- 1,4 м
- 1,6 м
- 1,8 м
- 2,0 м
- 2,4 м
- 2,8 м
- 3,0 м

**ТРЕКОВАЯ**



















**Ø 19 мм**























Сатин    Антик

# ДЛЯ МЕТАЛЛИЧЕСКИХ КАРНИЗОВ

## Кольца металлические

								
Черный матовый	Белый глянец	Белое золото	Золото	Антрацит	Хром	Сатин	Антик	
								
Черный матовый	Белый глянец	Белое золото	Золото	Хром	Сатин	Антик		

## Кольца металлические бесшумные

							
Белое золото	Золото	Антрацит	Хром	Сатин	Антик		
							
Черный матовый	Белый глянец	Хром	Сатин	Антик			
							
Черный матовый	Белый глянец	Белое золото	Золото	Хром	Сатин	Антик	

## Аксессуары для колец

Доступные цвета зажимов:

			
Хром	Антрацит	Сатин	Антик
			
Черный матовый	Белый глянец	Белое золото	Золото

**Зажим для штор**



**Крючок для штор**  
В одном цвете: белый



## КРОНШТЕЙНЫ Ø 19 мм

Открытый одnorядный

Ø 19 мм

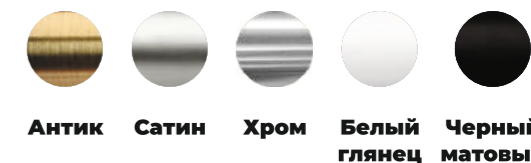
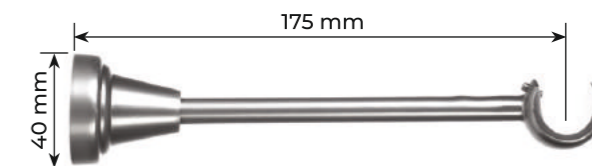

Однорядный для трековой трубы

Ø 19 мм

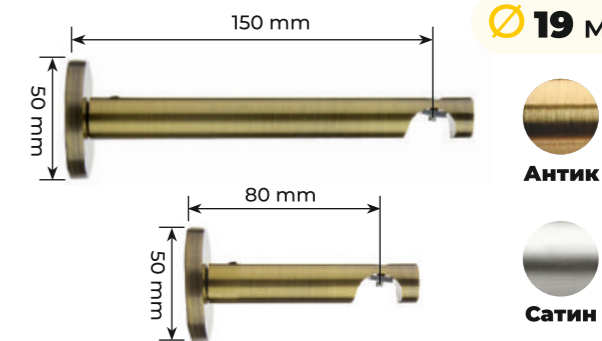

Потолочный двухрядный

Ø 19 / 19 мм

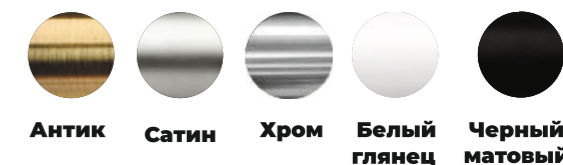
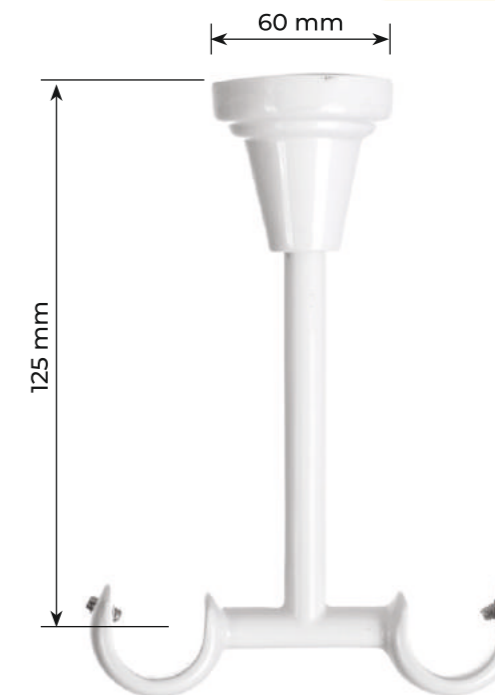

Открытый двухрядный

Ø 19 / 19 мм

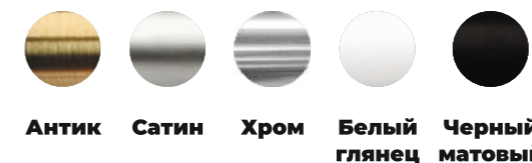
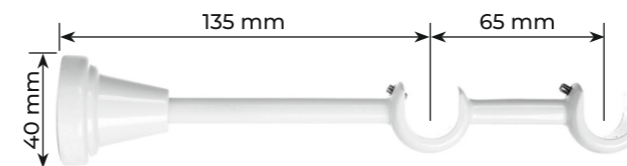

Двухрядный для трековой трубы

Ø 19 / 19 мм

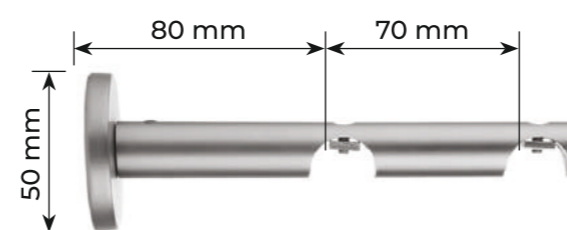

## КРОНШТЕЙНЫ Ø 16 мм

Открытый одnorядный

Ø 16 мм

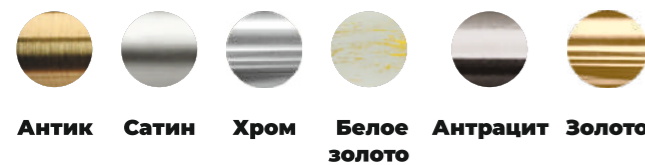
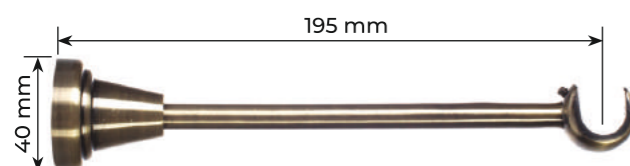

Открытый двухрядный

Ø 16 / 16 мм

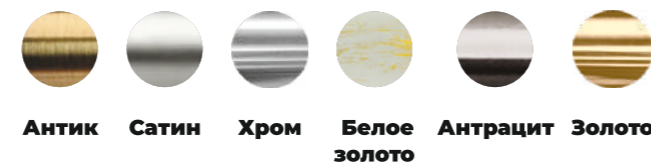
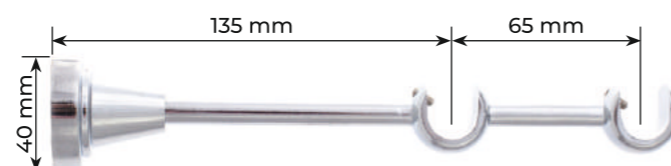

Открытый одnorядный литой

Ø 16 мм

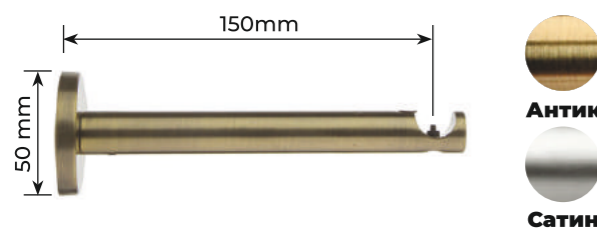

Открытый двухрядный литой

Ø 16 / 16 мм

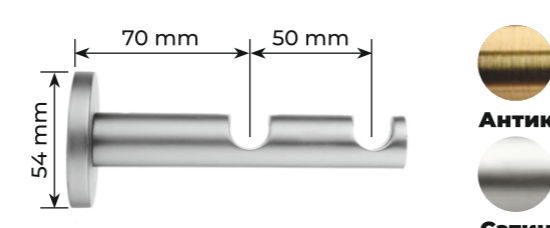

Потолочный двухрядный

Ø 16 / 16 мм

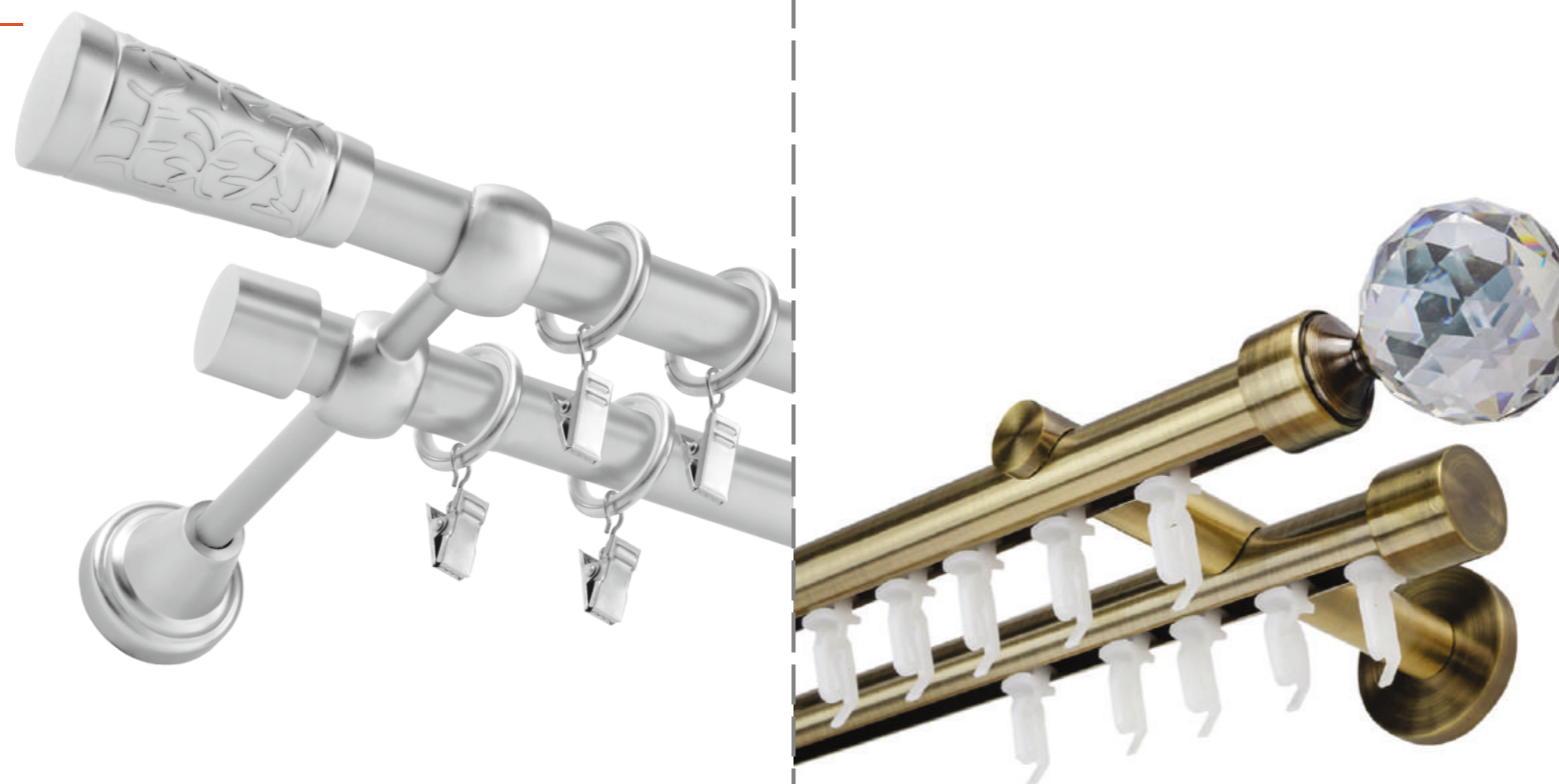
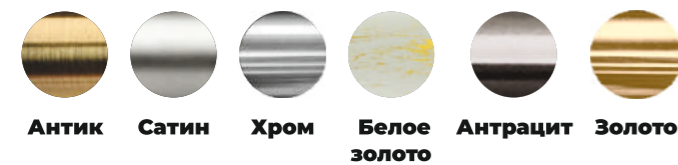
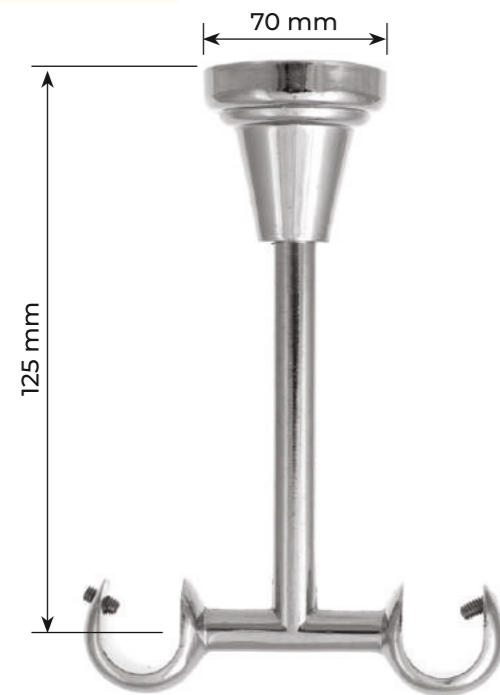

# КРОНШТЕЙНЫ Ø 25mm

## Открытый одnorядный

Ø 25 mm



## Открытый двухрядный

Ø 25 / 16 mm

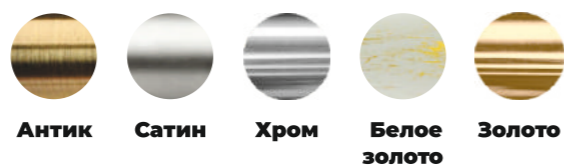
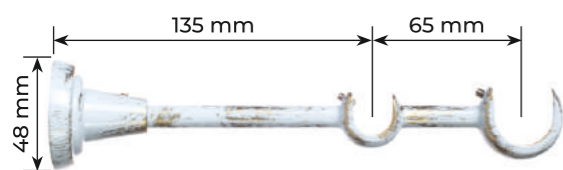

## Открытый двухрядный

Ø 25 / 19 mm

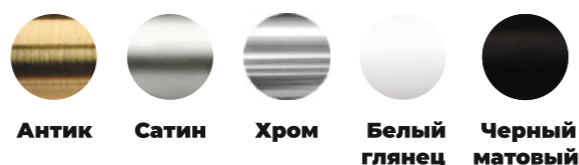

## Потолочный двухрядный

Ø 25 / 16 mm

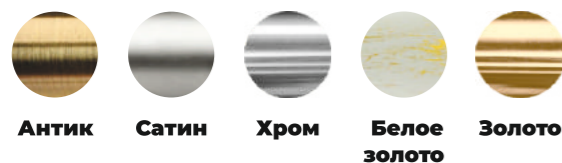

## Потолочный двухрядный

Ø 25 / 19 mm



# АКСЕССУАРЫ

## Заглушки для труб и торцевые крепления

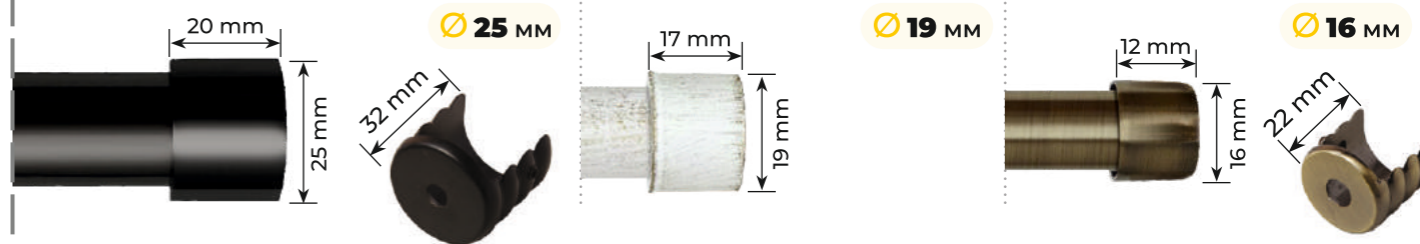

## Соединитель угловой (эркерный)



## Доступные цвета аксессуаров



## Соединитель прямой



## Удлинитель кронштейна



## Скоба (держатель трубы)



## Крючки стеновые

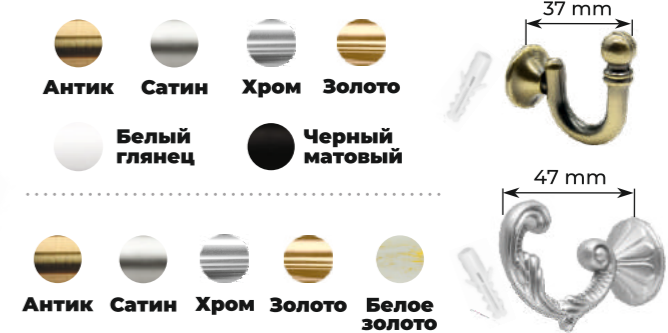

## Подхват для штор «Розета»

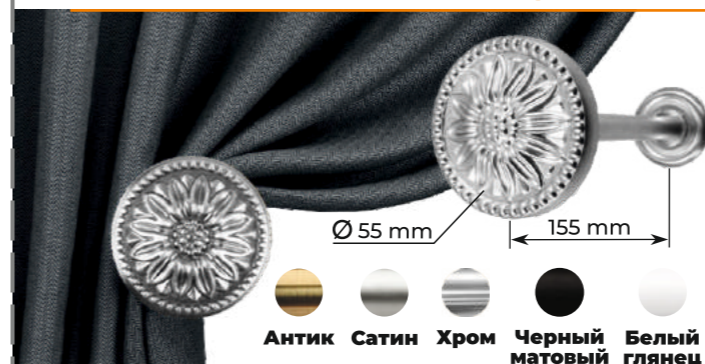

## Подхват для штор «Спираль»



**Веер 006**

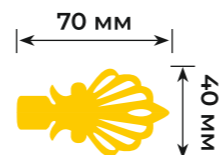

**Крюк 007**

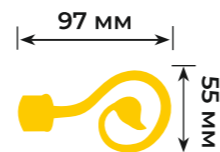

**Наutilus 012**



**Мозайка 021**

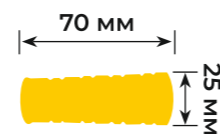

**Лист 022**



**Фиговый лист 026**

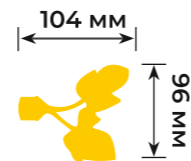

**Верди 030**

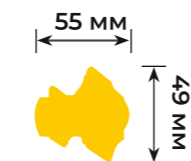

**Беллуно 031**



**Шишка 032**

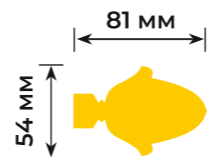

**Сателлит 036**

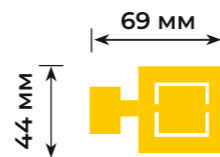

**Твистер 040**

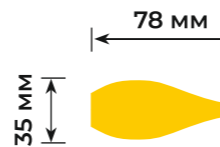

**Мельба 041**

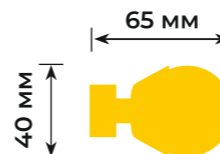

**Луна 056**

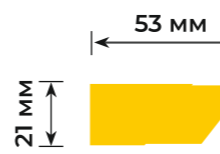

**Шар большой 059**

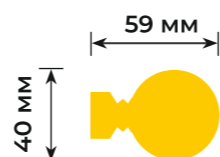
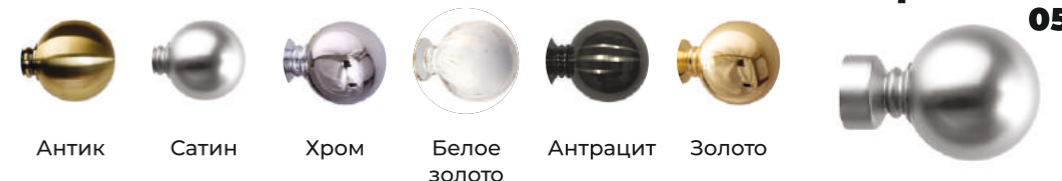

**Жезл 060**

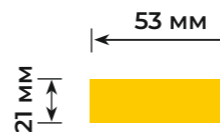



**Византия 066**



Антик Сатин Хром Белое золото Антрацит Золото

**Гиро 071**



Антик Сатин Хром Белое золото Антрацит Золото

**Волео 074**



Антик + Золото Сатин + Хром

**Призма 086**



Антик Сатин

**Цилиндр 088**



Антик Сатин Хром Белое золото Антрацит Золото

**Ажур 095**



Антик Сатин Хром Белое золото Антрацит Золото

**Конус 096**



Антик Сатин

**Булава 097**



Антик Сатин Белое золото



Антик Сатин Хром Белое золото Антрацит Золото

**Вираз 098**



Антик Сатин Хром

**Люксор 101**

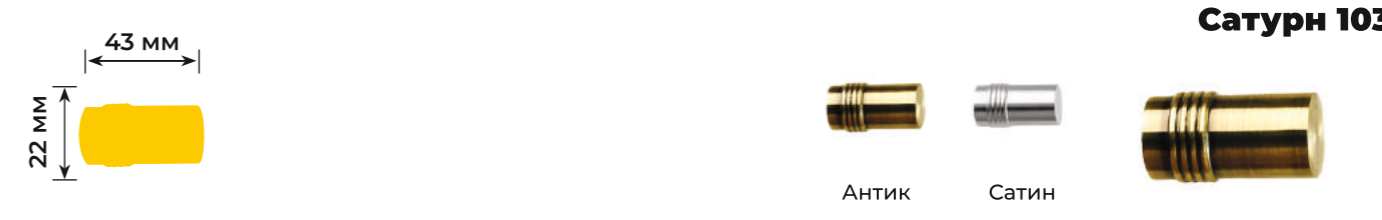

Антик Сатин

**Сатурн 103**

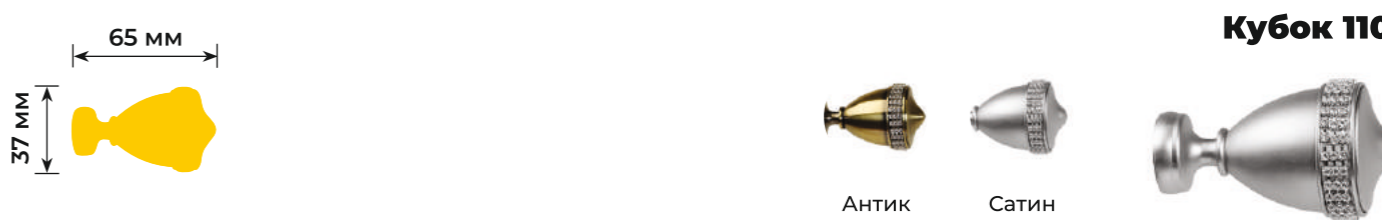

Антик Сатин

**Кубок 110**



Антик Сатин Хром Антрацит Золото

**Имидж 116**



Антик Сатин

**Барамелла 117**



Антик Сатин Хром Антрацит Золото

**Севи́лла 120**



Антик Сатин Хром Белое золото Антрацит Золото

**Шар малый 124**

**Кристалл 130**

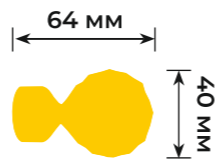

**Купол 145**



**Шар рифленый 148**

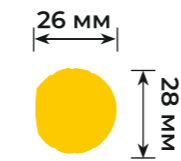

**Ампир 161 (Ø 16/19 мм)**



**Эллада 166 (Ø 16/19 мм)**

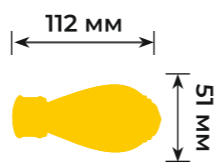

**Сирена 171**

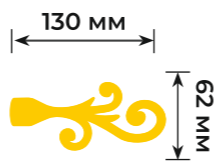

**Верона 275**

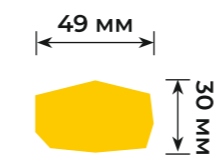
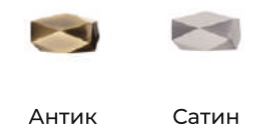

**«Волна» 150**



96% АКЦИЯ

**«Орфей» 131**



96% АКЦИЯ

**«Завиток» 167**



96% АКЦИЯ

**«Марио» 155**



96% АКЦИЯ

**«Марс» 174**



96% АКЦИЯ

**«Марокко» 160**



96% АКЦИЯ

**«Эллипс» 178**



96% АКЦИЯ

**«Стайл» 165**



96% АКЦИЯ

**«Роза» 180**



96% АКЦИЯ

**«Стрела» 169**

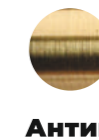

96% АКЦИЯ

**«Виктория» 175  
Ø 16/19 мм**



96% АКЦИЯ

**«Антонио» 140**

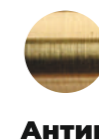

96% АКЦИЯ

**«Виола» 625  
Ø 19 мм**



96% АКЦИЯ

**Веер 006**



Белый глянец  
Черный матовый

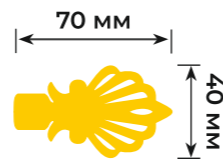

**Лист 022 (Ø 16/19 мм)**



Антик  
Сатин  
Хром

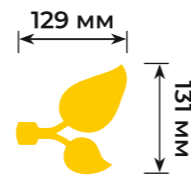

**Верди 030**



Антик  
Сатин  
Хром  
Белый глянец  
Черный матовый



**Твистер 040**



Антик  
Сатин

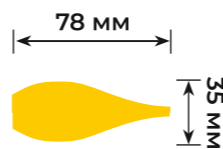

**Шар большой 059**



Антик  
Сатин  
Хром  
Белый глянец  
Черный матовый

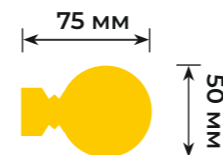

**Византия 066**



Антик  
Сатин  
Хром  
Белый глянец  
Черный матовый

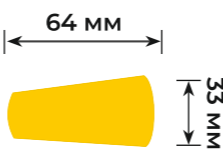

**Гиро 071**



Антик  
Сатин  
Хром  
Белый глянец  
Черный матовый



**Цилиндр 088**



Антик  
Сатин  
Хром  
Белый глянец  
Черный матовый

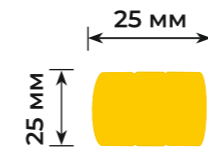

**Ажур 095**



Антик  
Сатин  
Хром  
Белый глянец  
Черный матовый

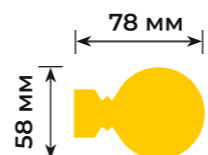

**Виразж 098**



Антик  
Сатин  
Белый глянец  
Черный матовый

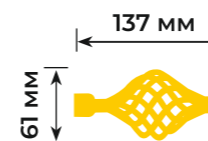

**Люксор 101**



Антик  
Сатин

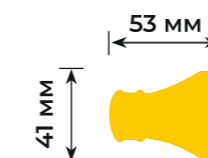

**Сатурн 103**



Антик  
Сатин



**Имидж 116**



Белый глянец  
Черный матовый  
Антик  
Сатин

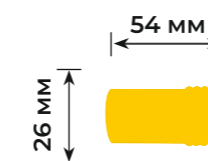

**Севи́лла 120**



Антик  
Сатин



**Шар малый 124**



Антик  
Сатин  
Хром  
Белый глянец  
Черный матовый

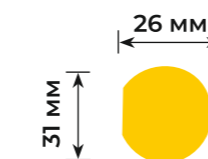

**Техно 128**

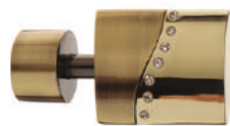

Антик + Золото Сатин + Хром

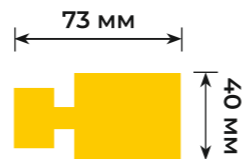

**Кристалл 130**



Антик Сатин Хром Белый глянец Черный матовый



**Ампир 161 (Ø 16/19 мм)**

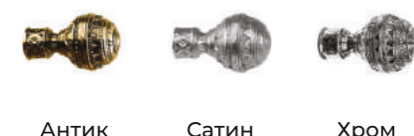

Антик Сатин Хром



**Эллада 166 (Ø 16/19 мм)**



Антик Сатин

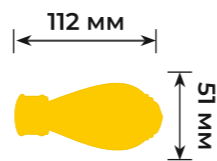

**Модерн 243**

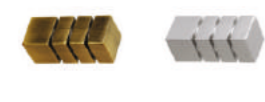

Антик Сатин

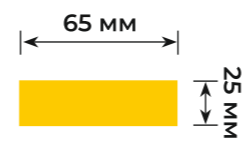

**Эридан 247**



Антик Сатин

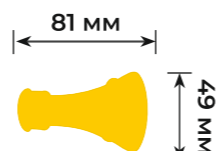

**Лента 256**



Антик Сатин

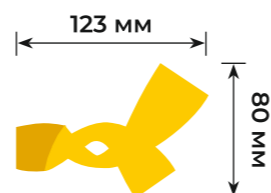

**Лист 022**



Антик Сатин Золото Белое золото



**Кения 023**



Антик Сатин



**Верди 030**



Антик Сатин Хром Белое золото Белый глянец Черный матовый Золото



**Шишка 032**



Антик Сатин Золото



**Тиффани 037**



Антик Сатин



**Одеон 054**



Антик Сатин Хром Белое золото Золото



**Шар большой 059**



Антик Сатин Хром Белое золото Белый глянец Черный матовый Золото



**Мираж 062**



Антик Сатин

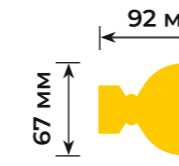
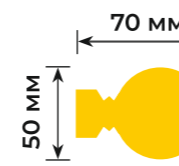
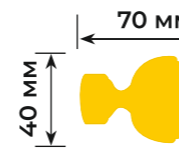
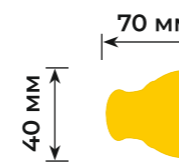
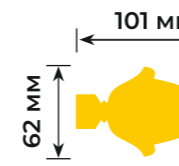
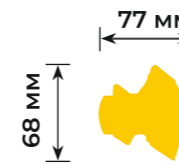
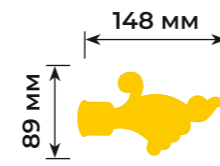
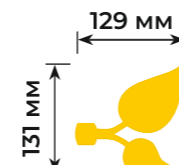

**Аванти 063**



Антик Сатин Хром

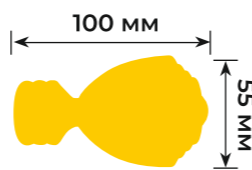

**Византия 066**



Антик Сатин Хром Белое золото Белый глянец Черный матовый Золото

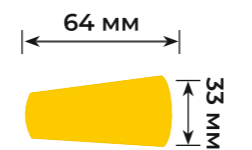

**Гиро 071**



Антик Сатин Хром Белое золото Белый глянец Черный матовый Золото



**Шар перламутр 072**



Белый глянец Черный матовый

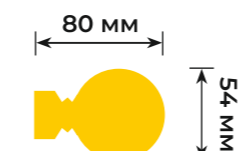

**Ветка 083**



Антик Сатин Хром



**Цилиндр 088**



Антик Сатин Хром Белое золото Белый глянец Черный матовый Золото



**Ажур 095**



Антик Сатин Хром Белое золото Белый глянец Черный матовый Золото

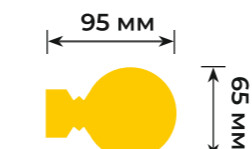

**Булава 097**



Антик Сатин

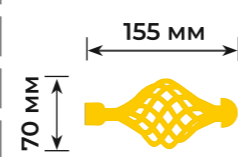

Антик Сатин Хром Белое золото Белый глянец Черный матовый Золото

**Виразж 098**

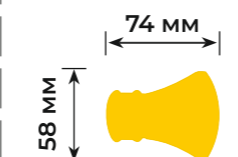

Антик Сатин

**Люксор 101**



Антик Сатин

**Кубок 110**

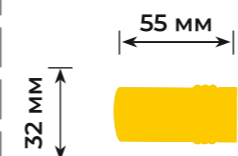

Антик Сатин Хром Белый глянец Черный матовый Золото

**Имидж 116**

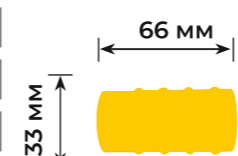

Антик Сатин

**Барамелла 117**

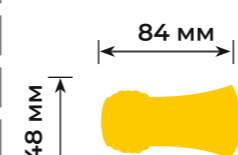

Антик Сатин Хром Золото

**Севи́лла 120**

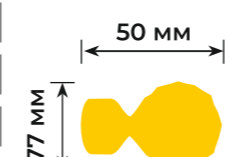

Антик Сатин Хром Белое золото Белый глянец Черный матовый Золото

**Кристалл 130**



Антик Сатин

**Купол 145**

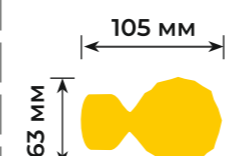

Антик Сатин Хром Белое золото Золото

**Ампир 161**



# НАКОНЕЧНИКИ Ø 25 мм

**Эллада 166**



Антик Сатин

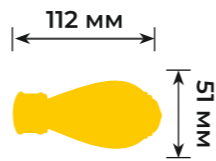

**Империя 168**



Антик Сатин



**Ладья 221**



Антик Сатин



**Раунд 268**

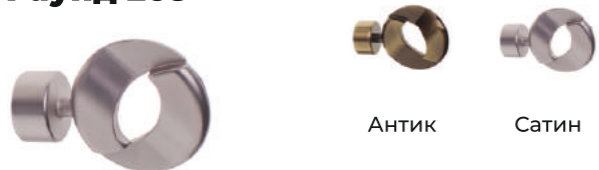

Антик Сатин

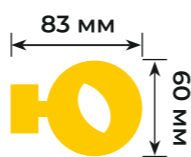

Ø 25 мм

## РАСПРОДАЖА

**«Даймонд» 135**

% АКЦИЯ



Антик

**«Волна» 150**

% АКЦИЯ



Сатин

**«Марио» 155**

% АКЦИЯ



Антик

**«Гранд марио» 157**

% АКЦИЯ



Антик

# Ø 8-10мм МИНИ-КАРНИЗЫ "SAFE"

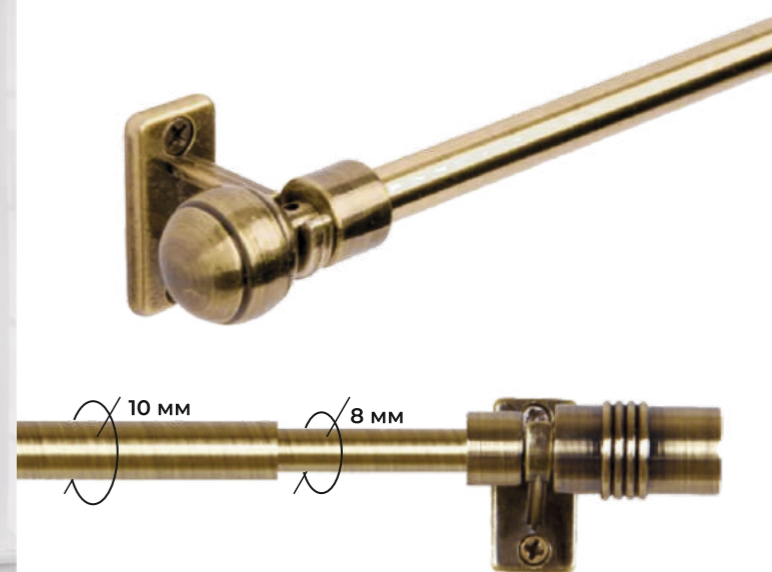

Антик

Сатин

Белый глянец

**Карниз «Safe №102» с наконечником «Цилиндр»**

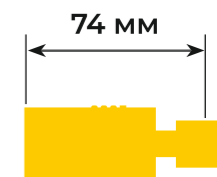

Длина телескопических мини - карнизов изготовлена в трех параметрах: 40-60см | 60-80 см | 80-120 см

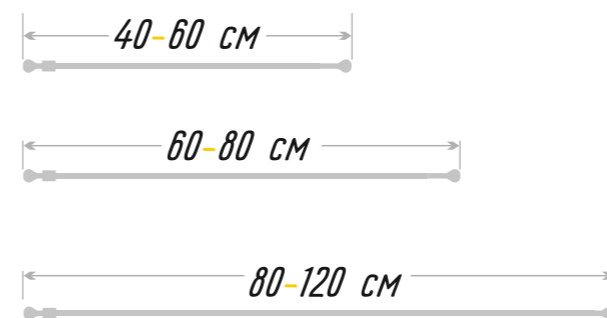

Эти маленькие помощники дизайнеров интерьера, используются в трёх цветах: Антик, Сатин и Белый глянец.

Антик

Сатин

Белый глянец

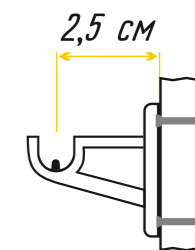

В комплекте поставляется два держателя, штанга и крепёж.

Антик

Сатин

Белый глянец

**Карниз «Safe №103» с наконечником «Шар рифленый»**

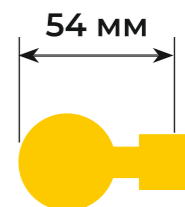
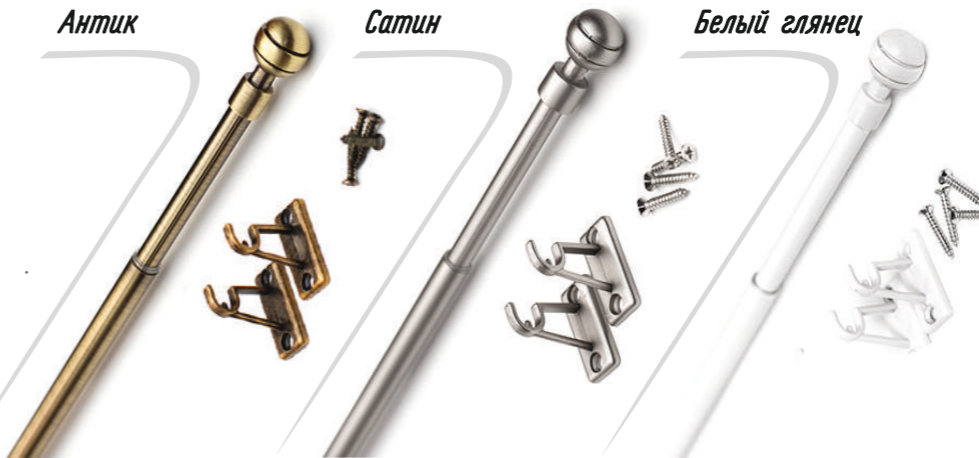

## Профильные алюминиевые карнизы

### D1-Премиум

Подлежит изгибу  
Минимальный радиус изгиба:  
под 90°=R 100мм арка(экер)=R 500мм  
Для легких штор

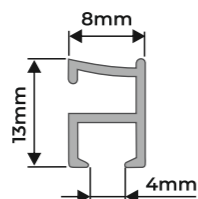
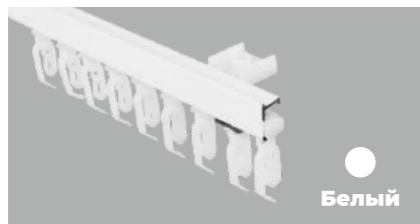

### D2-Премиум

Подлежит изгибу  
Минимальный радиус изгиба:  
под 90°=R 100мм арка(экер)=R 500мм  
Для легких и средне-тяжелых штор

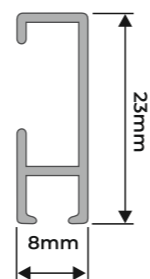

### D3-Премиум

Подлежит изгибу  
Минимальный радиус изгиба:  
под 90°=R 100мм арка(экер)=R 500мм  
Для легких и средне-тяжелых штор

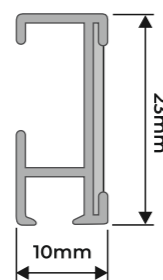

### D4-Премиум

Подлежит изгибу  
Минимальный радиус изгиба: под 90°=R 120мм арка(экер)=R 500мм  
Для легких и средне-тяжелых штор

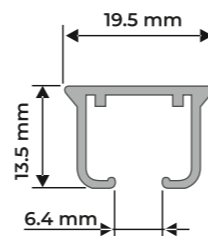
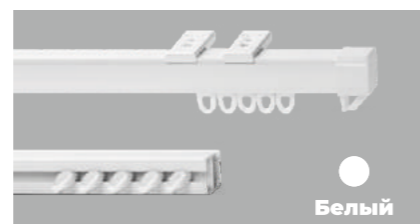

### D6-Премиум

Изгибу не подлежит  
Для легких и средне-тяжелых штор

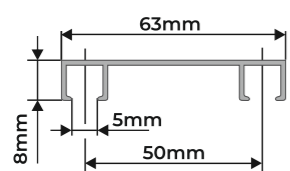

### D8-Премиум

Изгибу не подлежит  
Для легких и средне-тяжелых штор

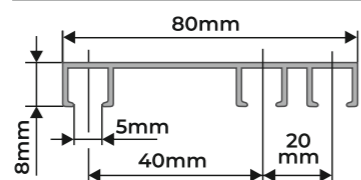

### D9-Премиум

Изгибу не подлежит  
Для легких и средне-тяжелых штор

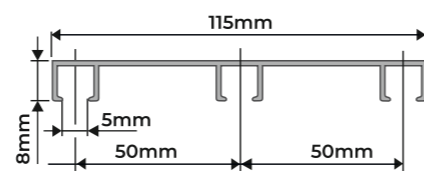

## Готовые алюминиевые карнизы



**Размерный ряд**  
1,5 м  
2,0 м  
2,5 м  
3,0 м  
3,5 м  
4,0 м

### Эркер внутренний, наружный\*

В 90° Н 90°  
В 120° Н 120°  
В 135° Н 135°



\* Возможно изготовление по индивидуальным размерам

## Схемы монтажа профиля

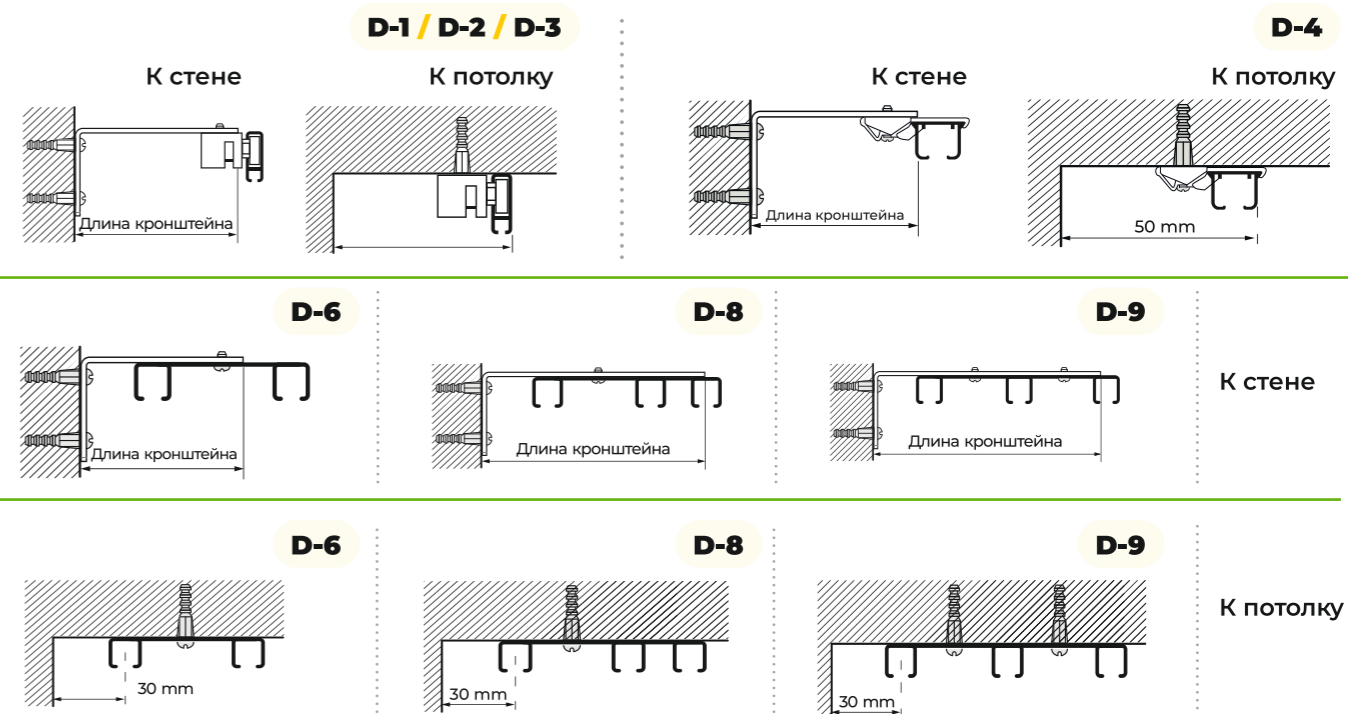

## Схемы загиба карнизов

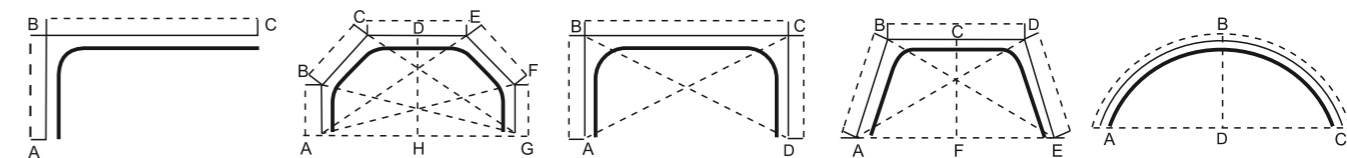

## Фурнитура для D-1 / D-2 / D-3 / D-4

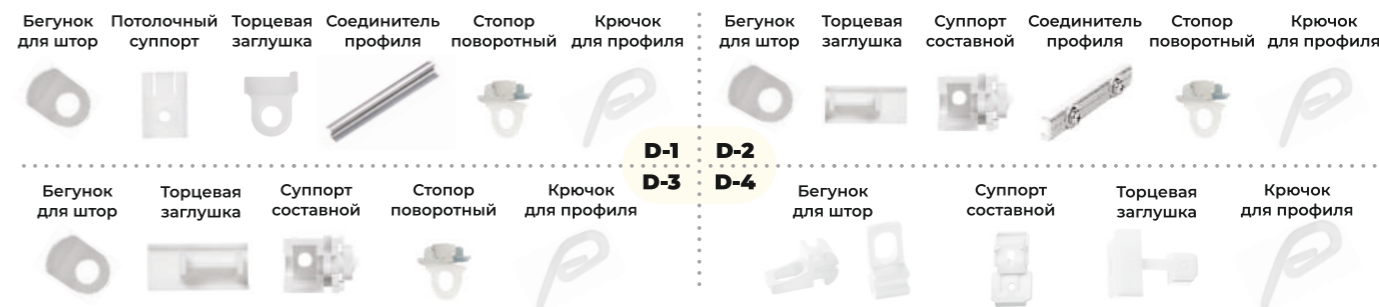

## Фурнитура для D-6 / D-8 / D-9



## Кронштейны

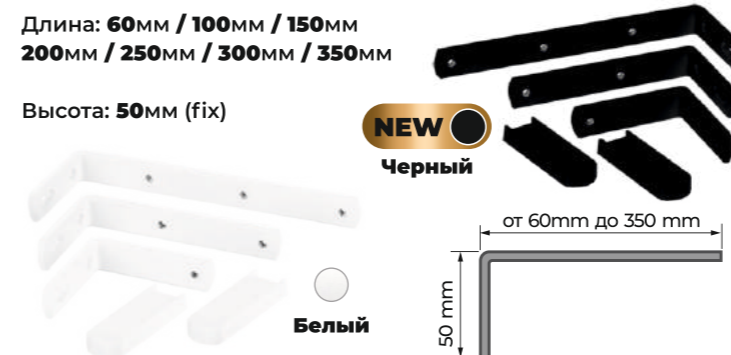

### Настенное крепление

с помощью кронштейнов,  
(приобретаются отдельно,  
для всех моделей)

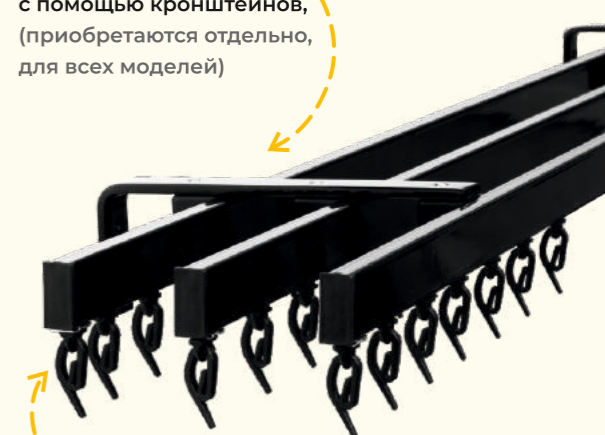

### Фурнитура в цвет профиля

Для всех моделей цвет фурнитуры: белый  
Для D-2, D-6: белый, черный

# ПОТОЛОЧНЫЕ ПВХ КАРНИЗЫ

Потолочные карнизы в сборе

Упаковка: термоусадочный рукав



**Рядность:** 1-рядный  
**Размерный ряд (м):**  
**1.6 / 2.0 / 2.4 / 3.0 / 3.4**

**Рядность:** 2-х и 3-х рядные  
**Размерный ряд (м):**  
**1.6 / 1.8 / 2.0 / 2.2 / 2.4 / 2.6**  
**2.8 / 3.0 / 3.2 / 3.4 / 3.6 / 4.0**

## Комплектация:

**1, 2-х или 3-х рядная шина**



**Крючок с роликом / гвоздик**



**Стопор / торцевая заглушка**



**Заглушка монтажного отверстия (тип А) для 2-х и 3-х рядной шины**



**Дюбели, саморезы**



**Заглушка монтажного отверстия (тип В) 1-рядной шины**



## Фурнитура для потолочных карнизов

**1-рядная шина**



**2-х рядная шина**



**3-х рядная шина**



**Поворот 2-х рядный «Стандарт»**

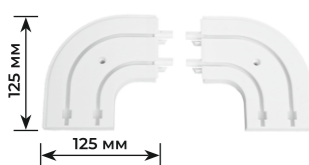

**Поворот 3-х рядный «Стандарт»**

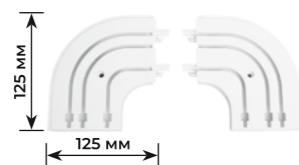

**Поворот 2-х рядный «Магеллан»**

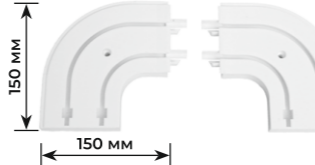

**Поворот 3-х рядный «Магеллан»**

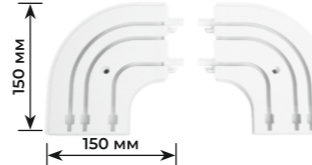

**Эркерный угол наружный 2-х и 3-х рядный**



**Эркерный угол внутренний 2-х и 3-х рядный**



**Кронштейн стеновой с пластиной 12 см, 16 см, 20 см**

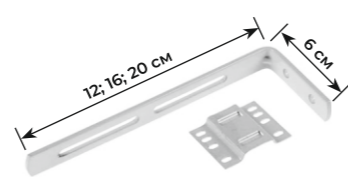

**Соединитель для шин ПВХ**

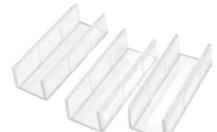

**Заглушка монтажного отверстия**



**Стопор**



**Прищепка (зажим)**



**Крючок гвоздик**



**Крючок с роликом**



**Торцевая заглушка универсальная для 2-х и 3-х рядной шины**



# БЛЕНДЫ ДЛЯ ПОТОЛОЧНЫХ КАРНИЗОВ

**САКУРА, 7 CM**

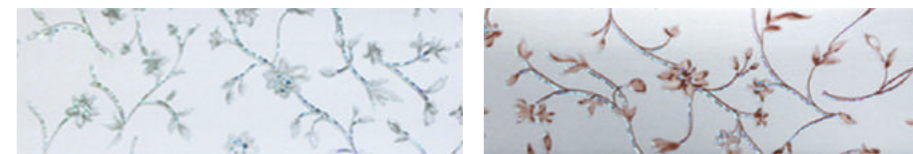

Белый

Серебро

**КРУЖЕВО, 7 CM**



Белое серебро

Белое золото

Шоколадное золото

**ФЛЁР, 6 CM**



№04к

№011

№500



№501



№502

**БОГЕМИЯ, 7 CM**



№312

№341

№342

**ЕСЕНИН, 7 CM**



Белое золото

Шампань золотой

Элегант серебро

**КАЙМАН, 7 CM**



№01

№100

№312



№011



№304

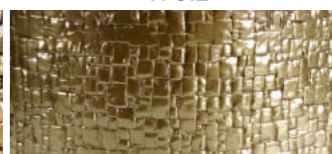

№141



## БЛЕНДЫ ДЛЯ ПОТОЛОЧНЫХ КАРНИЗОВ

### МОДЕРН, 7 CM

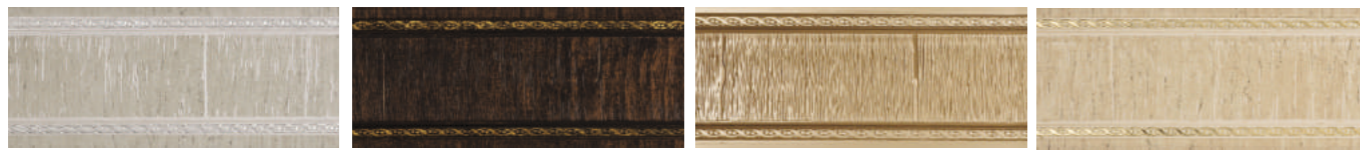

№04

№305

№341

№342



№425

### ИНФИНТИ, 7 CM



Клён жемчужный

Дуб жемчуг

Дуб беленый

Мрамор бежевый

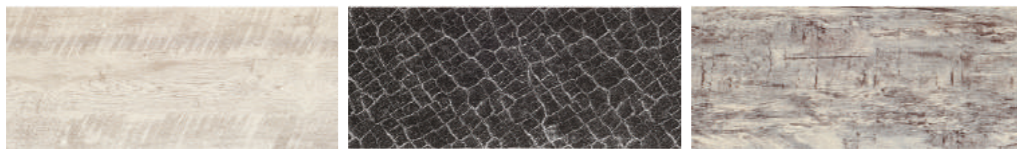

Дуб Онтарио

Оникс

Клен пепельный

### ОРИОН, 7 CM

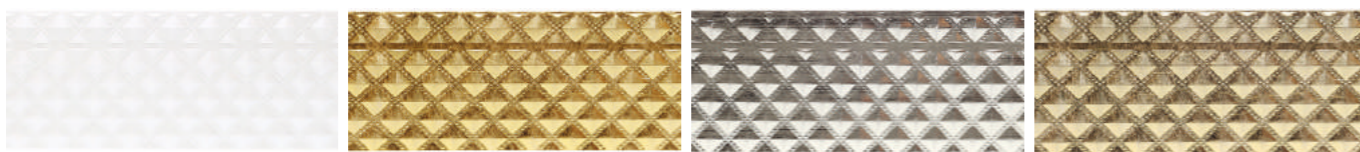

Белый жемчуг

Золото

Серебро

Шампань

### ИВА, 7 CM



Белый жемчуг

Серебро

### МЕАНДР (ГРЕЦИЯ), 7 CM



Белое золото

Хром

Мрамор-хром

№04

## БЛЕНДЫ ДЛЯ ПОТОЛОЧНЫХ КАРНИЗОВ

### АЖУР А3, 7 CM



Белое золото А3

Хром А3

Мрамор-Хром А3

№04 А3



Бук А3

Черешня А3

Песок А3

Орех бежевый А3



№012 А3

Карельская береза А3

Махагон А3

Венге А3

### АЖУР А4, 7 CM



Белое золото А4

Хром

Мрамор-Хром А4

№04 А4



Песок А4

Орех бежевый А4

Бук А4

### ОДНОТОННАЯ, 7 CM



Белое золото

Дуб классический

Дуб светлый

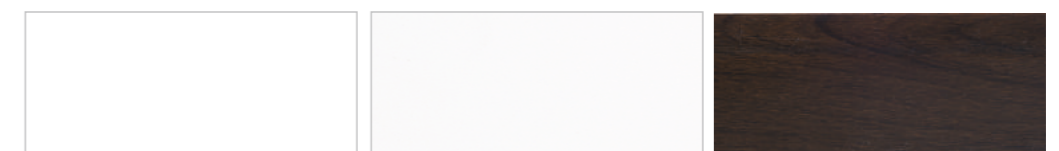

Белый глянец

Белый матовый

Дуб темный

### СОФИЯ, 7 CM



Антик

Белое золото

Белое серебро

## БЛЕНДЫ ДЛЯ ПОТОЛОЧНЫХ КАРНИЗОВ

### МЕАНДР (ГРЕЦИЯ), 5 СМ



Белое золото

Хром

Мрамор хром

Орех бежевый

### АЖУР А3, 5 СМ

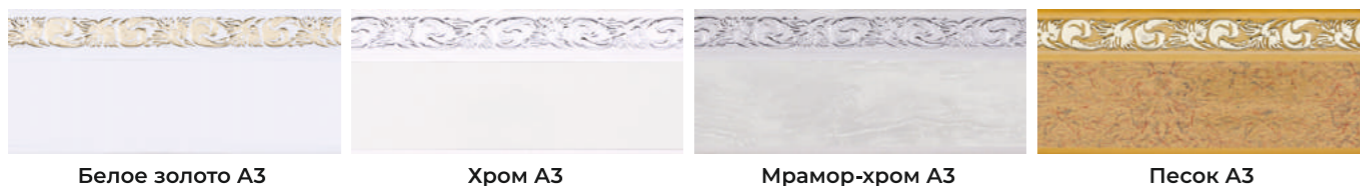

Белое золото А3

Хром А3

Мрамор-хром А3

Песок А3

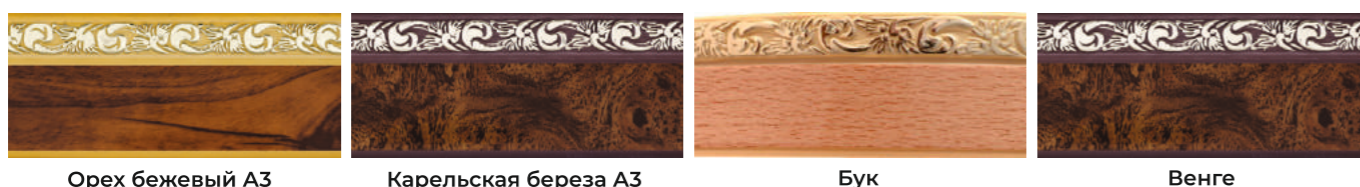

Орех бежевый А3

Карельская береза А3

Бук

Венге

### ОДНОТОННАЯ, 5 СМ



Белый глянец

Белый матовый



## ЛЮВЕРСЫ ДЛЯ ШТОР

Люверсы - дополнительный аксессуар, который служит креплением шторы к карнизу, без использования колец, крючков и т.п. Цветовая гамма изделия разнообразна, что позволяет подобрать люверсы под любой цвет штор и модель карниза.

✓ Для ткани любой толщины

✓ Простота эксплуатации

✓ Износоустойчивость

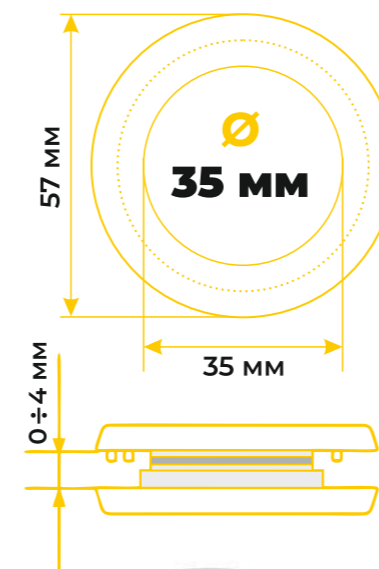

Люверсы с многоуровневым замком применяются для ткани любой толщины до 4 мм. Это стало возможным благодаря регулировке расстояния между половинками люверса.



Люверс №1



Люверс №2



Люверс №3



Люверс №16



Люверс №20



Люверс №24



Люверс №25



Люверс №37

### Пояснение к стирке штор с люверсами



Люверсы можно стирать с занавесками в стиральной машине, соблюдая условия:

• Допустимая  $t^{\circ}$  стрики: до 30°C

• Запрещены:

химчистка, глажка, отжим, сушка, а также использование отбеливающих и хлорсодержащих порошков



## МАГНИТНЫЕ КЛИПСЫ

Декоративные магнитные клипсы представляют собой 2 элемента, на внутренней поверхности которых установлены специальные магниты. Используются в качестве держателя для штор или для формирования декоративных складок на материале.

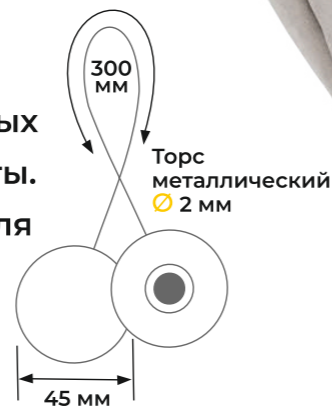

### Магнитные клипсы Ø 45мм с тросом



## ТОРГОВОЕ ОБОРУДОВАНИЕ

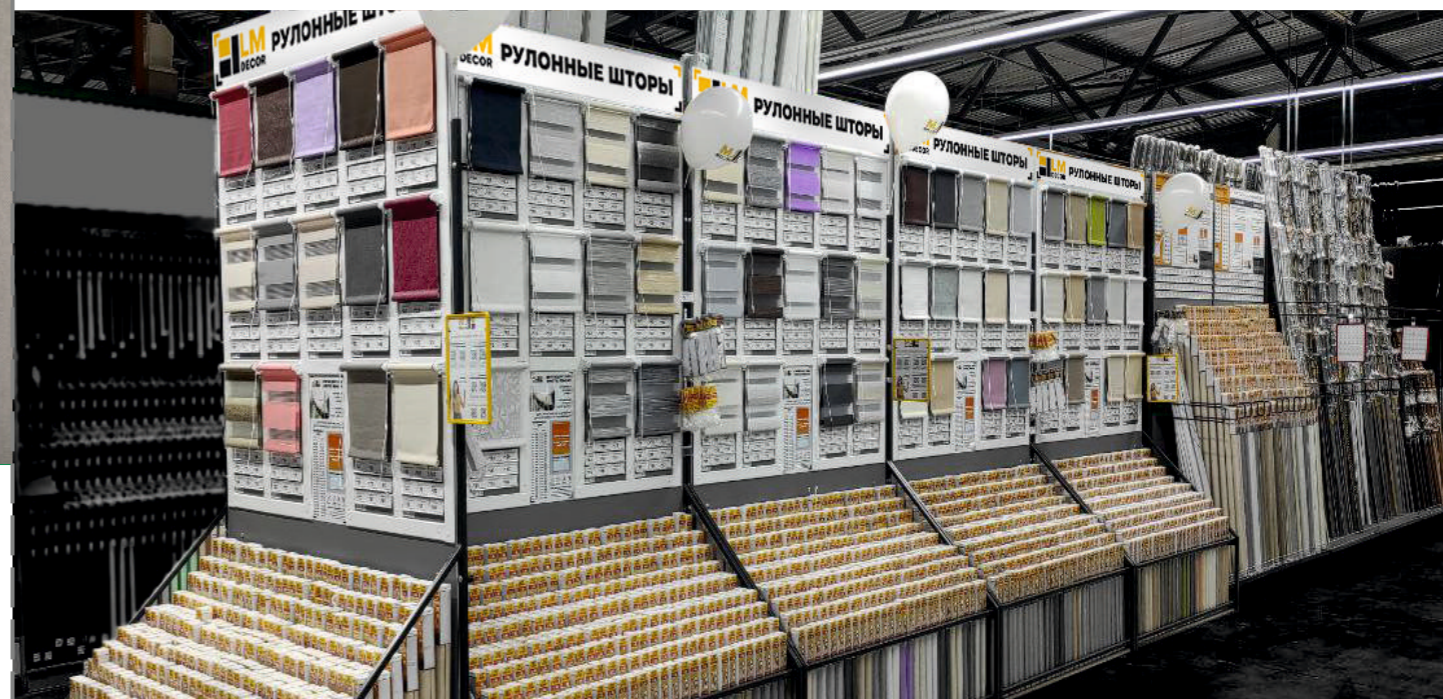

### СТЕНДЫ ДЛЯ РУЛОННЫХ ШТОР

**СТЕНД СТ-4**  
 Количество ячеек для штор: 264 шт (24 x 11)  
 Размер стенда (ШхГхВ): 1240 x 640 x 420 мм

**СТЕНД СТ-5**  
 Количество ячеек для штор: 392 шт (28x14)  
 Размер стенда (ШхГхВ): 640 x 640 x 420 мм

**LM DECOR РУЛОННЫЕ ШТОРЫ**

**СТЕНД СТ-2**  
 Количество ячеек для штор: 308 шт (28x11)  
 Размер стенда (ШхГхВ): 1520 x 670 x 2800 мм

**СТЕНД СТ-1**  
 Количество ячеек для штор: 392 шт (28x14)  
 Размер стенда (ШхГхВ): 1520 x 820 x 2800 мм

Помимо выпускаемой продукции и торгового оборудования для рулонных штор, мы продумали фирменное оформление, («пространство LMDECOR») для комфортной работы Ваших торговых точек. Все стенды изготавливаются индивидуально и подбираются под Ваши предпочтения (по ассортименту, размеру и т.д.)



*Наши менеджеры с радостью помогут Вам с выбором ассортимента и вида торгового оборудования, а опытные дизайнеры создадут привлекательное и яркое оформление, благодаря которому продукция тм "LMDECOR" стнет жемчужиной среди торговых стеллажей*

## ПЕЧАТНЫЕ ИЗДАНИЯ И ОБРАЗЦЫ

В основе нашей работы лежит принцип индивидуального подхода к каждому клиенту. Мы внимательно изучаем потребности и пожелания заказчиков и стараемся предложить наиболее оптимальные решения.

**Каталог образцов тканей А4**



**Каталог продукции LMDECOR А4**



**Мини - каталог образцов тканей А5**

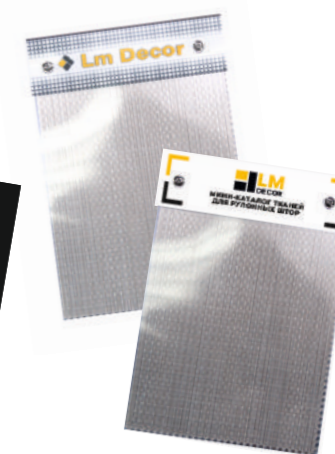

*Мы гордимся своей работой и стремимся делать окружающий мир еще более комфортным и уютным. Продукция LM DECOR позволяет создать гармоничное пространство, защитить помещение от яркого света и посторонних глаз, а также привнести в интерьер индивидуальность и стиль.*



## LMDECOR — ЭТО О НАДЕЖНОСТИ:

- Гарантия высокого качества продукции
- Оптимальные цены и комфортные условия работы
- Индивидуальный подход к каждому клиенту
- Оперативная обработка заказов и своевременная доставка
- Современные технологии производства
- Команда профессионалов, любящих свое дело

За подробной информацией по данному разделу обращайтесь к нашим менеджерам, а также по контактам: **+7 (495) 981-55-97 // SALES@LMDECOR.RU**

# LMDECOR

РЕЦЕПТ ВАШЕГО КОМФОРТА

## КАТАЛОГ ПРОДУКЦИИ



**ООО «ЛМДЕКОР» | ТМ «LMDECOR»**

г.Москва, г. Зеленоград, 687-й проезд, д. 15, офис 23

Тел: +7 (495) 981-55-97 / E-mail: SALES@LMDECOR.RU

**WWW.LMDECOR.RU**



Дистрибьютор в Республике Беларусь:

**ЧП «СИНДЕКОР»**

Минский р-н, д. Боровляны, ул. 40 лет Победы, 17-32

Тел: +375 (29) 194-26-76 / E-mail: SINDECOR@MAIL.RU

**WWW.SINDECOR.BY**

COLLECTION  
2024

 **LMDECOR.RU**



Переходи  
на наш канал  
 **LMDECOR**